

# **TİM-TEB GİRİŞİM EVİ GİRİŞİMCİLERİ**

**2022**



## İÇİNDEKİLER

GİRİŞ .....	06
TİM-TEB GİRİŞİM EVİ YANINIZDA .....	14
STEP UP PROGRAMI .....	18
START UP PROGRAMI .....	20
LEVEL UP PROGRAMI .....	22
GLOBAL UP PROGRAMI .....	24
KADIN GİRİŞİMCİLİK PROGRAMI .....	26
GREEN UP - SÜRDÜRÜLEBİLİR YEŞİL BÜYÜME PROGRAMI .....	28
DİĞER DESTEKLER VE ETKİNLİKLER .....	30
ARTIRILMIŞ GERÇEKLİK & SANAL GERÇEKLİK .....	34
BİLGİ VE İLETİŞİM TEKNOLOJİLERİ .....	41
BİLİŞİM TEKNOLOJİLERİ .....	49
BİYOTEKNOLOJİ .....	53
DEEPTECH .....	60
EĞİTİM TEKNOLOJİLERİ .....	64
ELEKTRONİK .....	70
ENERJİ TEKNOLOJİLERİ .....	83
E-TİCARET .....	91
FİNANSAL TEKNOLOJİLER .....	95

GIDA TEKNOLOJİLERİ .....	100
GÖRÜNTÜ İŞLEME .....	104
KİMYASAL TEKNOLOJİLER .....	110
LOJİSTİK TEKNOLOJİLERİ .....	114
MAKİNA & İMALAT .....	118
MALZEME TEKNOLOJİLERİ .....	132
MEDİKAL TEKNOLOJİLER .....	138
OTOMOTİV .....	143
OYUN .....	146
PAZARYERİ .....	153
ROBOTİK VE DRONE TEKNOLOJİLERİ .....	158
SAAS .....	164
SAĞLIK TEKNOLOJİLERİ .....	178
SAVUNMA SANAYİ TEKNOLOJİLERİ .....	187
SİBER GÜVENLİK .....	190
TARIM TEKNOLOJİLERİ .....	195
TEKSTİL TEKNOLOJİLERİ .....	203
YAPAY ZEKÂ .....	207
YAZILIM .....	217

# ÜLKEMİZİ GİRİŞİMCİLİĞİN KÜRESEL MERKEZLERİNDEN BİRİ HALİNE GETİRMİYİ HEDEFLİYORUZ

“

21. yüzyıl ekonomisi “girişim ve yenilik ekonomisi” olarak adlandırılıyor.

”



**MUSTAFA GÜLTEPE**

TÜRKİYE İHRACATÇILAR MECLİSİ BAŞKANI

Yeni fikirleri ve projeleri hayata geçirecek parlak girişimciler dünyanın her yerinde aranıyor. Girişimcilik kültürünün yaygınlaşması, girişimcilerin bir araya gelerek kurdukları ağlar, sektörlerin ve ülkelerin gelişimine büyük katkı sağlıyor. Türkiye İhracatçılar Meclisi olarak bizler de 21. yüzyılda girişimciliği kalkınmanın önemli bir unsuru olarak görüyor ve girişimci bir nesil yetiştirmeyi, ülkemizi girişimciliğin küresel merkezlerinden biri haline getirmeyi hedefliyoruz. Bu amaçla 2015 yılında TEB ile birlikte başlattığımız “Girişim Evleri” programımız ile girişimcilerimizi destekliyor, girişim ruhunu ülkemizin her köşesine yaymaya çalışıyoruz.

Bugün Türkiye'deki en geniş girişimcilik ağına sahip olan TİM-TEB Girişim Evleri ile yenilikçi eğitim ve danışmanlık programlarıyla girişimcileri desteklemeye devam ediyor, ülkemizdeki girişimcilik ekosisteminin gelişmesinde aktif rol oynuyoruz. Bir yandan ülke genelinde girişimcilere ulaşırken, diğer yandan çeşitli kurum ve kuruluşlarla yaptığımız iş birlikleri ile girişimcilik ekosistemimizi geliştiriyoruz. TİM-TEB Girişim Evlerine, ilk olarak Start-Up programı ile başlamıştık. Bugün ise Start-Up işletmelerinden, teknolojik ürünler ihraç eden büyük işletmelere kadar geniş bir hedef kitleye yönelmiş vaziyetteyiz. Program ile teknoloji firmalarının ve girişimlerin sahip oldukları avantajları öne çıkartmaları, kurumsal firmalarla başarılı iş birliği ilişkileri geliştirmeleri ve global pazarlara açılmaları için destekler sunmaktayız. Girişim Evlerimize her yıl 200'den fazla girişimi dahil ediyoruz. Start-Up Ölçeklendirme programımız çerçevesinde inovatif çözümler sunan teknoloji şirketlerini, kurumsal/KOBİ şirketleriyle bir araya getirmeye başladık. Bugüne kadar 160 girişimi 75 kurumsal firma ile bir araya getirdik. Program sayesinde stratejik yönetim danışmanlığı, yatırım fonları ile bir araya gelme, global pazarlara erişim, çevrimiçi ve çevrimdışı kanallarda ürün/hizmet tanıtımı ve daha pek çok desteğimiz TİM-TEB girişim evlerinde girişimcilerimizle buluştu. Ülkemizin hemen hemen her bölgesinde, ölçek gözetmeksizin 12 farklı program çeşitliliği ile hizmet verdik. Türkiye'nin “en yaygın ve geniş kapsamlı girişimcilik ailesi” olarak tanımlanıyor olmamızın sebebi burada yatıyor.

TİM-TEB Girişim Evleri ülkemizin girişimcilik, teknoloji ve ihracat alanlarında gelişme mücadelesinde çok büyük katkılar verdi.

Program ile şimdiye kadar 212'si kadın girişimci olmak üzere 1600'ün üzerinde girişimci yetiştirdik. Desteklediğimiz girişimciler, 2022'ye kadar 11.806 kişilik istihdam yaratırken, ciroları 3,6 milyar TL'dir. TİM-TEB Girişim Evi bünyesinde ABD Büyükelçiliği ile Türkiye'de bir ilke imza atarak başlattığımız Tekno Kadın Girişimciler Akademisi Programı, kurduğumuz girişim ekosisteminin verimliliğine ivme kattı. Bununla beraber girişimcilerimiz 177.8 Milyon \$ ihracatlarıyla da bayrağımızı pek çok ülkede ve coğrafyada dalgalandırdı. Ayrıca girişimcilik alanında ülkemizi uluslararası arenada başarıyla temsil ederek birçok ödülün sahibi oldu. İşte, Meclisimiz ve Türk Ekonomi Bankası'nın iş birliği ile hayata geçirdiğimiz TİM-TEB Girişim Evleri Projesimiz, ülkemize ve girişimcilik ekosistemine bu anlamda çok önemli bir destek sağlamıştır. Ailemizin çok önemli bir üyesi haline gelmiş tüm girişimcilerimizle gurur duyuyoruz.

Girişimcimize şimdiye kadar verdiğimiz destekleri artırarak, daha fazla teknoloji girişimcimizi desteklemeyi sürdüreceğiz.

Yeni dönemde TİM-TEB Girişim Evi programımız ile Türkiye'nin dört bir yanındaki inovatif iş fikirlerini ekonomiye kazandırmak, girişimcilik ekosistemini geliştirmek, teknoloji girişimlerini güçlendirmek amacıyla çalışmalarımızı sürdürmeye, geliştirmeye devam edeceğiz.

Bu süreçteki yapıcı ve katılımcı destekleri için partnerimiz TEB'e teşekkür ediyorum.



# GİRİŞİMCİLERİMİZİ TEŞVİK EDİYOR, EKOSİSTEMİ GÜÇLENDİRİYORUZ

“

TİM-TEB Girişim Evleri'nde teknoloji şirketlerinin ihracata yönlendirilmesini hedefliyoruz

”

Uluslararası rekabetin arttığı, üretim ve hizmet süreçlerinin çeşitlendiği günümüzde girişimciliğin önemi de giderek artıyor. Bireylerin yenilikçi fikirlerinden yola çıkan girişimler, ekosistemde bulunan çok sayıda paydaşın da katkısıyla projeye dönüşüp hayata geçirilirken, ekonomik büyümenin ve sosyal kalkınmanın da ana unsurları arasında yer alıyor. Teknoloji ve inovasyon odaklı projeler ile bu projeleri geliştiren girişimcilerin geleceği şekillendireceğine inanıyoruz. Yarının dünyasında daha fazla söz sahibi olmak istiyorsak bizim de girişimci ruhla atılan adımları teşvik etmemiz ve ülkemizde girişimcilik ekosistemini güçlendirmemiz gerekiyor.

Türk Ekonomi Bankası (TEB) olarak 2013 yılından bu yana Türkiye'nin dört bir yanındaki inovatif iş fikirlerini ekonomiye kazandırmak ve girişimcilik ekosistemini geliştirmek amacıyla çalışmalar yapıyoruz. Finansal desteklerimizin yanı sıra finansal olmayan ürün ve hizmetlerimizle girişimcilerimizin yanında yer alıyoruz. Ülkemizin önde gelen kurum ve kuruluşlarıyla yaptığımız iş birlikleriyle ekosisteme katkılarımızı günbegün artırıyoruz. Girişimcilik ekosistemindeki öncü bankalardan biri olarak, girişimciliğin ülkemizde gelişmesi ve global ölçekte bilinirliğinin artması için başta Türkiye İhracatçılar Meclisi (TİM) olmak üzere ekosistemin tüm paydaşlarıyla birlikte çalışıyoruz.

Girişimcilik alanında yapmaktan en çok heyecan duyduğumuz işlerin başında, temellerini İstanbul'da attığımız, TİM iş birliğiyle Anadolu'nun farklı illerinde yaygınlaştırdığımız TİM-TEB Girişim Evleri geliyor. TİM-TEB Girişim Evleri'nde hayata geçirdiğimiz hızlandırma programlarımızla girişimcilerimize danışmanlık ve mentorluk sağlanması, projelerin tanıtılması, rekabetçi yapıya kavuşmaları, global pazarlara açılım, potansiyel müşteri ve yatırımcılarla network sağlanması gibi uçtan uca her konuda destek veriyoruz.

Yenilikçi ve katma değerli teknoloji firmalarına güçlü ve sağlam yapılara dönüşebilmeleri için destek olduğumuz TİM-TEB Girişim Evleri'nde, teknoloji girişimcilerimizin sayısını yükseltmeyi, ortalama işletme ömürlerini uzatmayı,



**ÜMİT LEBLEBİCİ**  
TEB GENEL MÜDÜRÜ

teknoloji şirketlerinin ihracata yönlendirilmesini ve yüksek teknolojlili ürünlerin toplam ihracat içindeki payını artırmayı hedefliyoruz.

Sürdürülebilir ekonomik büyüme için kadın girişimcilerin ve işletme sahiplerinin iş dünyasındaki varlığını güçlendirme yönünde de çalışmalar yapıyoruz. Bu kapsamda, kadın girişimcilerimizin büyüme mücadelesine destek olmak amacıyla, TİM-TEB Girişim Evleri'nde hem başlangıç evresinde hem de ticarileşmenin ileri seviyelerinde yer alan kadın liderliğindeki girişimlere destek sunuyoruz.

Ülke ekonomisine katkı sağlarken, “iyi ve örnek banka” olma anlayışıyla hareket ediyor, tüm paydaşlarımıza değer katmak ve toplumda pozitif etki yaratmak için çalışıyoruz. Daha iyi bir gelecek için sürdürülebilirliğe katkı sağlayan girişimlerin yanında yer alıyoruz. Bu doğrultuda, TİM-TEB Girişim Evleri'nde sürdürülebilirlik odaklı çözümler sunan girişimcilerimize yönelik bir ilke imza atarak Green Up Sürdürülebilir Yeşil Büyüme Programı'nı başlattık. Programla, ticari sürdürülebilirliği gerçekleştirmek amacıyla temiz enerji ve temiz teknolojiler alanlarındaki girişimleri destekliyoruz.

TİM-TEB Girişim Evleri'nin Anadolu'daki teknoloji girişimcilerinin ve teknoloji şirketlerinin ekosistemdeki payını artırmanın yanı sıra girişimcilikte bölgesel fırsat eşitliğine katkı sunma hedeflerimizin gerçekleşmesinde de önemli bir rolü olmasından gurur duyuyoruz.

TEB olarak, girişimcilik ekosisteminin daha da gelişerek ekonomiye sağladığı katma değer artması için bugüne kadar olduğu gibi bundan sonra da üzerimize düşeni yapmakta kararlıyız. Bizim görevimiz girişimcilerimize fikirlerini geliştirebilecekleri ve hayata geçirebilecekleri alanlar yaratılmasını sağlarken, rekabette güçlenmeleri için ihtiyaç duydukları desteği sunmak. Bunun için hep birlikte girişimcilik ekosistemini geliştirmek ve daha kapsayıcı hale getirmek için çalışmalarımızı sürdüreceğiz. Girişimciliğin gelişmesi ve girişimcilik ekosisteminin daha güçlü bir konuma ulaşması için tüm paydaşların üzerine düşeni yapacağına inanıyorum. TEB olarak, bu konuda verimli bir iş birliğiyle çalıştığımız TİM'e destekleri ve katkıları için ayrıca teşekkür ediyorum.

# TİM-TEB GİRİŞİM EVİ

“

Girişimci Tanıtım Kataloğu ile yeni bir halka daha...

”

TİM-TEB Girişim Evleri, teknoloji girişimcilerinin girişimcilik, ihracat ve büyüme yönetimi alanlarında gelişim mücadelesine destek olarak, ülkemizde katma değerli ticaretin ulusal ve uluslararası gelişimine katkı vermektedir.

2015 yılında Türkiye İhracatçılar Meclisi (TİM) ve Türk Ekonomi Bankası (TEB)'nin güçlü işbirliği, Girişim Eğitim ve Danışmanlık Merkezi'nin (Girişim Merkezi) hizmet modeli tasarımı ve uygulayıcılığı ile ortaklaşa faaliyetlerine başlayan TİM-TEB Girişim Evleri, bugün bulunduğu illerde yenilikçi, yüksek katma değerli ve ihracat potansiyeline sahip girişimcileri ve girişimci işletmeleri geliştirmeye ve güçlendirmeye yönelik, ülkemizin en yaygın ve kapsamlı girişimcilik programlarını uygulamaktadır.

TİM-TEB Girişim Evleri, yeni kurulan girişimciler için ticarileşme merkezi olarak verdiği hizmetler yanında mevcut teknoloji firmalarının ihtiyaç duyduğu büyüme ve hızlandırmaya yönelik iş yönetimi hizmetlerini de sunmaktadır. Bu yönüyle TİM-TEB Girişim Evleri özellikle çeşitli devlet destekleri ile kurulmuş teknoloji firmalarının kalıcı ve güçlü şirketlere dönüşmesini sağlamayı önemli bir misyon olarak görmektedir.

TİM-TEB Girişim Evleri'nin iş modeli, ülkemizin ihtiyaçlarına en uygun danışmanlık ve eğitim uygulamaları ile sürekli geliştirilmektedir. Kuruluş döneminde üç temel program türüyle hizmetlerini başlatan TİM-TEB Girişim Evleri'nde bugün, yeni kurulan start up'lardan, teknolojik ürünler ihraç eden büyük işletmelere kadar geniş bir hedef kitleye yönelik çok sayıda genel ya da dikey program gerçekleştirilmektedir.

TİM-TEB Girişim Evleri bugün ülkemizde, kurucu kurumlarının gücü, deneyimi ve uyguladığı iş modelinin etkinliğiyle öncü konumdadır. Girişimciler iş modellerini TİM-TEB Girişim Evi programlarıyla en etkili şekilde geliştirmenin yanında finansman, kamu destekleri, yatırımcı ilişkileri küreselleşme alanlarında girişimlerini firmalarını daha ileri seviyelere ulaştırma mücadelelerinde ihtiyaç duydukları tüm desteklere TİM-TEB Girişim Evleri aracılığıyla etkili bir biçimde ulaşabilmektedir.

TİM-TEB Girişim Evleri kendi faaliyetlerini başarıyla gerçekleştirmenin yanında ekosistemin etkili bir şekilde büyümesi misyonuna uygun olarak tüm taraflarla güçlü işbirliği kurma çabası içindedir. Kuruluşundan bu yana üniversiteler, Teknokentler ve TTO'lar ile yürüttüğü ortak faaliyetler yanında TÜBİTAK Bireysel Genç Girişimcilik Programı'nın uygulayıcı kuruluşları arasında üniversite dışı ilk özel sektör kuruluşu olarak yer almaktadır. Bu kapsamda öncelikle Tübitak'ın 1512 programının tanıtımını birçok ile yayarak sadece büyük şehirlerde değil ülkemizin her köşesinde gençlerimizin bu fırsatla buluşmasını sağlamış ve teknolojik iş fikirlerini bir start up'a dönüştürmelerine katkı vermiştir.

TİM-TEB Girişim Evleri Start Up seviyesindeki programlarında iş planı metodolojisine dayalı eğitim ve danışmanlık uygulamaları gerçekleştirmektedir. TİM-TEB Girişim Evleri

“

Doğru amaç ifadesi “küresel bir iş modeli geliştirmek” olmalıdır.

”

bu yönüyle ülkemizde erken dönem girişimcilerin stratejik bakış açılarının oluşmasına ve gelişmesine katkı sağlamaktadır. Ülkemiz ekosisteminde sıklıkla ifade edildiği gibi erken dönem girişimcilerimizin rekabet farkındalığı gibi stratejik konularda önemli bir gelişim ihtiyacı bulunmaktadır. Diğer yandan ticarileşmenin en hızlı şekilde başlayabilmesi adına doğru müşteri gruplarının belirlenmesini ve erken dönem girişimcinin başlangıç faaliyetlerini ideal müşteri gruplarıyla başlatması gerekmektedir. Bu ve buna benzer stratejik gelişim ihtiyaçları TİM-TEB Girişim Evi Start Up programlarının özünü oluşturmaktadır.

TİM-TEB Girişim Evleri'nin ekosisteme katkı vermeye başladığı ilk dönemlerden bu yana ele aldığı en önemli konulardan biri ileri seviye girişimcilik ve teknoloji firmalarının büyüme sürekliliğinin sağlanması olmuştur. Bu amaçla geliştirilen Level Up programlarıyla öncelikle Teknokent'lerde yerleşik ve ilk aşama ticarileşmeyi başarmış firmaların yeni bir atılımla ileri seviye büyümeyi stratejik hedef haline getirmeleri amaçlanmaktadır. Level Up programlarında teknoloji firmalarının etkili pazarlama yöntemleri, verimli AR-GE ve ürün geliştirme süreçleri, fiyatlamadan başlayan yepyeni finansal bir bakış açısı ile hızlı büyümeye yönelmelerine destek verilmektedir.

TİM-TEB Girişim Evleri'nin temel misyonunu oluşturan ana faktörlerden bir diğeri teknoloji girişimcilerinin ihracata yönlendirilmesi ya da mevcut ihracat kapasitelerinin artırılmasıdır. Teknoloji girişimciliğinde ihracatın gelişimi hedeflendiğinde doğru amaç ifadesi “küresel bir iş modeli geliştirmek” olmalıdır. Bu kapsamda yapılması gereken, sadece hedef ülkede bir müşteri bulmak değil; ürün/hizmetin tasarımından geliştirilmesine, farklı ülkelerdeki destek programlarına erişimden hedef ülkelerin teknoloji networklerine ulaşmaya kadar birçok katmandan oluşan geniş bir faaliyet ağını çalışma kapsamına almak gerekmektedir.

TİM-TEB Girişim Evleri, bu bakış açısıyla teknoloji girişimcilerinin ihracata yönelimi konusunda çok katmanlı bir çaba içindedir. Temel faaliyet olarak Global Up programları uygulanmakta ve girişimcilerin ihracat için temel stratejik hazırlıklarını güçlü bir şekilde gerçekleştirmeleri adına rehberlik uygulamalı olarak verilmektedir. Diğer yandan TİM-TEB Girişim Evleri küresel iş birliği konusunda girişimcilerini destekleyebilmek için başta Fransa ve ABD olmak üzere çeşitli ülkelerin ekosistemlerine erişimde oluşturduğu güçlü iş birlikleri ile özgün programlar tasarlamakta ve uygulamaktadır. TİM-TEB Girişim Evleri girişimcilerinin küresel iş birliği potansiyelini artırmak için bünyesinde 94 ülkede 100'den fazla yatırımcı grubu ve kurumsal firmanın yer aldığı global bir ağ olan “Global Accelerator Network”e (GAN) üye olmuştur ve bu konuda Türkiye'deki ilk girişimcilik programıdır.

Girişimciliğin erken ya da ileri dönemde ticarileştirilmesi aşamalarında en önemli çalışma alanlarından birisi pazarlama ve tanıtım faaliyetleridir. Kuruluşundan bu yana



“

TİM ve TEB'in kurumsal gücü farklı mecralarda girişimcilerin kendilerini duyurmalarını kolaylaştırmaktadır.”

TİM'in ve TEB'in yaygın-güçlü işletme ağlarına sahip olması, TİM-TEB Girişim Evleri'nin temel farklılıklarından biri olmuştur. TİM ve TEB'in kurumsal gücü farklı mecralarda girişimcilerin kendilerini duyurmalarını kolaylaştırmaktadır. Ancak TİM-TEB Girişim Evleri'nde girişimci tanıtım faaliyetleri bunun ötesine taşınmaktadır. Dijital pazarlama desteği, televizyon programları, basılı yayınlarda haber ve röportaj desteği, ulusal/uluslararası organizasyonlarda tanıtım imkanı ile girişimciler pazarla güçlü bir şekilde buluşturulmaktadır.

TİM-TEB Girişim Evleri ekosistemdeki büyük kapasitesi ve tüm taraflarla olan güçlü ilişkileri sonucunda hem kamu hem de özel yatırım gruplarıyla girişimcileri en geniş biçimde buluşturmaktadır.

TİM-TEB Girişim Evleri ülkemiz girişimcilik ekosisteminin gelişiminde stratejik bir öneme sahip olan startup-kurumsal firma (S2C) ilişkisinde önemli bir yere sahiptir. Ülkemizde ihracatçıların çatı kuruluşu TİM'in, KOBİ'lere ve kurumsal firmalara geniş bir şekilde bankacılık hizmeti sunan TEB'in desteği ile TİM-TEB Girişim Evleri bir teknoloji girişiminin ticari iş birliği için ulaşmak isteyeceği tüm şirket, kurum ya da kuruluşlara erişim ağına ve gücüne sahiptir. Öte yandan Girişim Evleri uzun geçmişi ve yaygın yapısıyla kurumsal firmaların ihtiyaç duyabileceği, farklı alanlardaki start-upları en geniş biçimde bir araya getirmektedir.

TİM-TEB Girişim Evleri bu kapsamda geliştirdiği S2C, Speed Mentoring, Demoday organizasyonları ve TİM Yönetim Kurulu ve Sektörler Konseyi, TEB İcra Komitesi katılımları gibi etkinliklerle girişimcilere kendilerini tanıtmaya ve etkili network ilişkileri kurma fırsatları sunmaktadır.

TİM-TEB Girişim Evi olarak girişimcilerimizin büyüme ve gelişim çabalarına verdiğimiz desteğin yeni bir halkası olarak TİM-TEB Girişim Evi Girişimci Kataloğu'nu sizlere sunmaktan mutluluk duyuyoruz. 2015 yılından bu yana çeşitli programlarımızdan mezun teknoloji girişimlerinin ve teknoloji firmalarının yer aldığı bu kataloğun, ülkemiz girişimcilerinin önemli ihtiyaçlarından olan yaygın bilinirlik ve kolay iletişim konusunda önemli bir boşluğu dolduracağını düşünüyoruz. Farklı alanlarda çalışmaları olan, ülkemizin birçok farklı ilinde faaliyet gösteren 312 girişimin bir araya getirildiği bu kataloğun girişimcilerimize yeni müşteri, kurumlarımıza güçlü tedarikçiler edinme katkısı vermesini dileriz.

TİM-TEB Girişim Evi programlarında yer alan ve girişimcilik yolunda mücadele veren tüm girişimcilerimize başarılar dileriz. TİM-TEB Girişim Evi her zaman yanınızda.

Kataloğun oluşmasına katkı veren tüm taraflara teşekkür ederiz.



GİRİŞİM, GELİŞİM VE BAŞARI YOLCULUĞUNDA

# TİM-TEB GİRİŞİM EVİ

YANINIZDA

TİM-TEB Girişim Evi olarak teknoloji firmalarının ve girişimlerin büyüme yolculuğunda yanında oluyoruz. Kurumsal firmalar ile iyi ilişkiler geliştirmeleri ve küresel pazarlara açılmaları için birçok destek sunuyoruz.

Yedi ilde yer alan 1600'den fazla girişimcimizin fikirleri ve hayal güçleri ile biz de büyümeye devam ediyoruz! Size rehberlik edecek hizmet modelimiz tüm detaylarıyla aşağıda, keşfetmeye başlayın.

## DESTEKLERİMİZ

Hızlandırma Programları

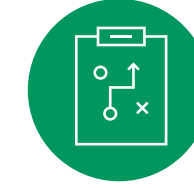

TEB Girişim Bankacılığı ile Finansal Ürünlere Erişim İmkânı

İhtiyaca Yönelik Teknik Mentorluk



Start Up to Corporate (S2C) Programı (Potansiyel KOBİ ve Kurumsal Müşteriler ile İş Birliği)

Yatırımcı Buluşmaları



Global İş Birliği İmkânı

İş Dünyası ve 1600'den Fazla Mezunumuz ile İş Birliği İmkânı



Global Accelerator Network Üzerinden 94 Ülkedeki Yatırımcılara Erişim İmkânı

Dünyanın Önde Gelen Girişimcilik Etkinliklerine Katılım



TİM ile Yurt Dışı Ticaret Heyetlerine Katılım

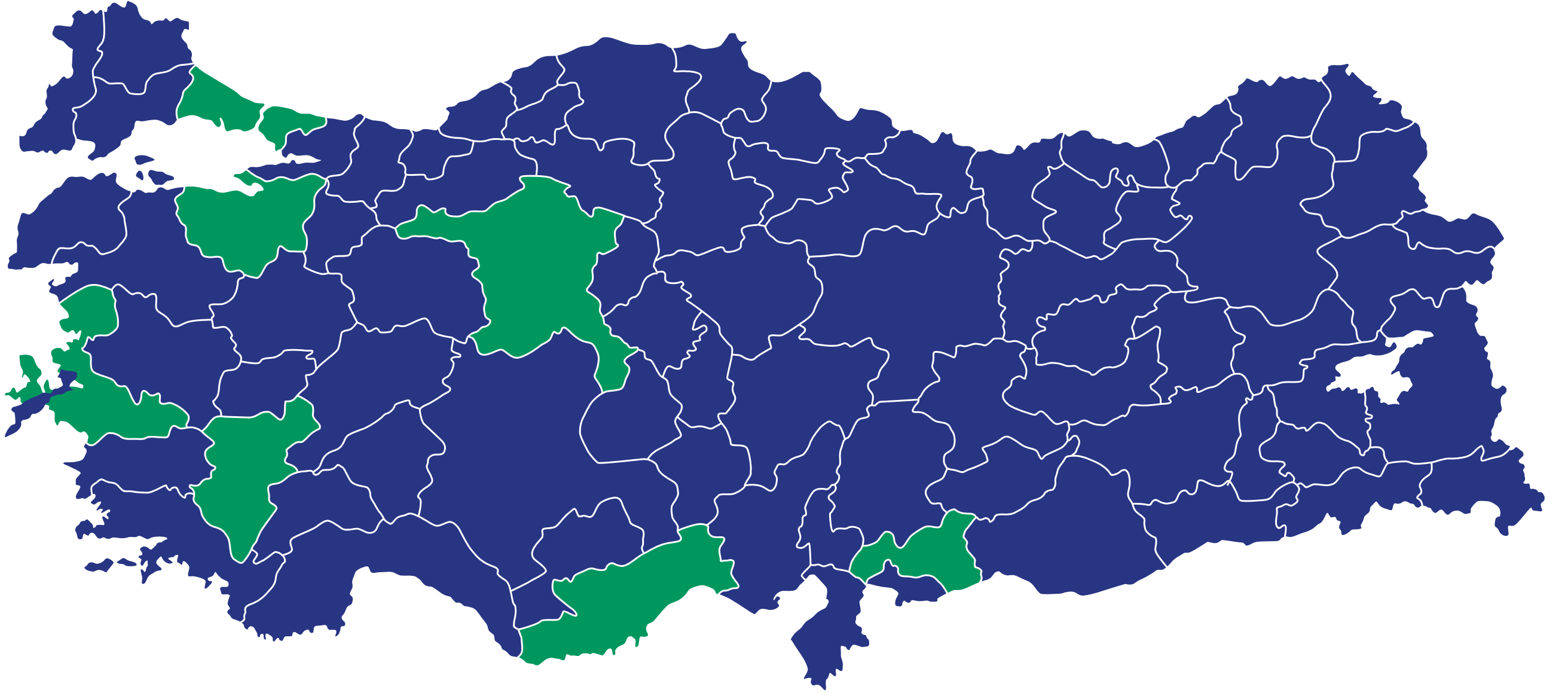

İstanbul

İzmir

Denizli

Mersin

Ankara

Bursa

Gaziantep



## TİM-TEB GİRİŞİM EVİ PROGRAMLARI

# STEP UP PROGRAMI



TİM-TEB Girişim Evleri'nin kuruluş amaçlarından biri ülkemizdeki katma değerli girişimciliğin geliştirilmesini sağlamaktır. Bu çerçevede TÜBİTAK 1512 kamu desteklerinin akredite uygulayıcı kuruluş kimliği ile ilk defa iş kuracak yüksek teknoloji fikrine sahip girişimci adayları Step Up programı kapsamında eğitim ve danışmanlık faaliyetlerinden yararlanmaktadır. Program sonucunda oluşturulan iş planı aracılığıyla TÜBİTAK BiGG desteğine başvuru hakkı kazanmaktadır.

## PROGRAM ADIMLARI





# START UP PROGRAMI

TİM-TEB Girişim Evi Start Up programının ana iskeletini stratejik yönetim danışmanlığı oluşturmaktadır. Danışmanlık görüşmelerinde Stratejik İş Planı ve İşletme Finansman Seti oluşturulmaktadır. Girişimciler, ürün ve hizmetlerinden satışlara, finansmandan insan kaynaklarına kadar her evrenin derinlemesine incelendiği bu doküman ile Start Up seviyesinde ve ileride de kullanabilecekleri bir yol haritasına ve analizine ulaşmaktadır. Start Up Programı girişimlerin kalıcı ve güçlü firmalara dönüşmesinin temellerinin atıldığı programdır.

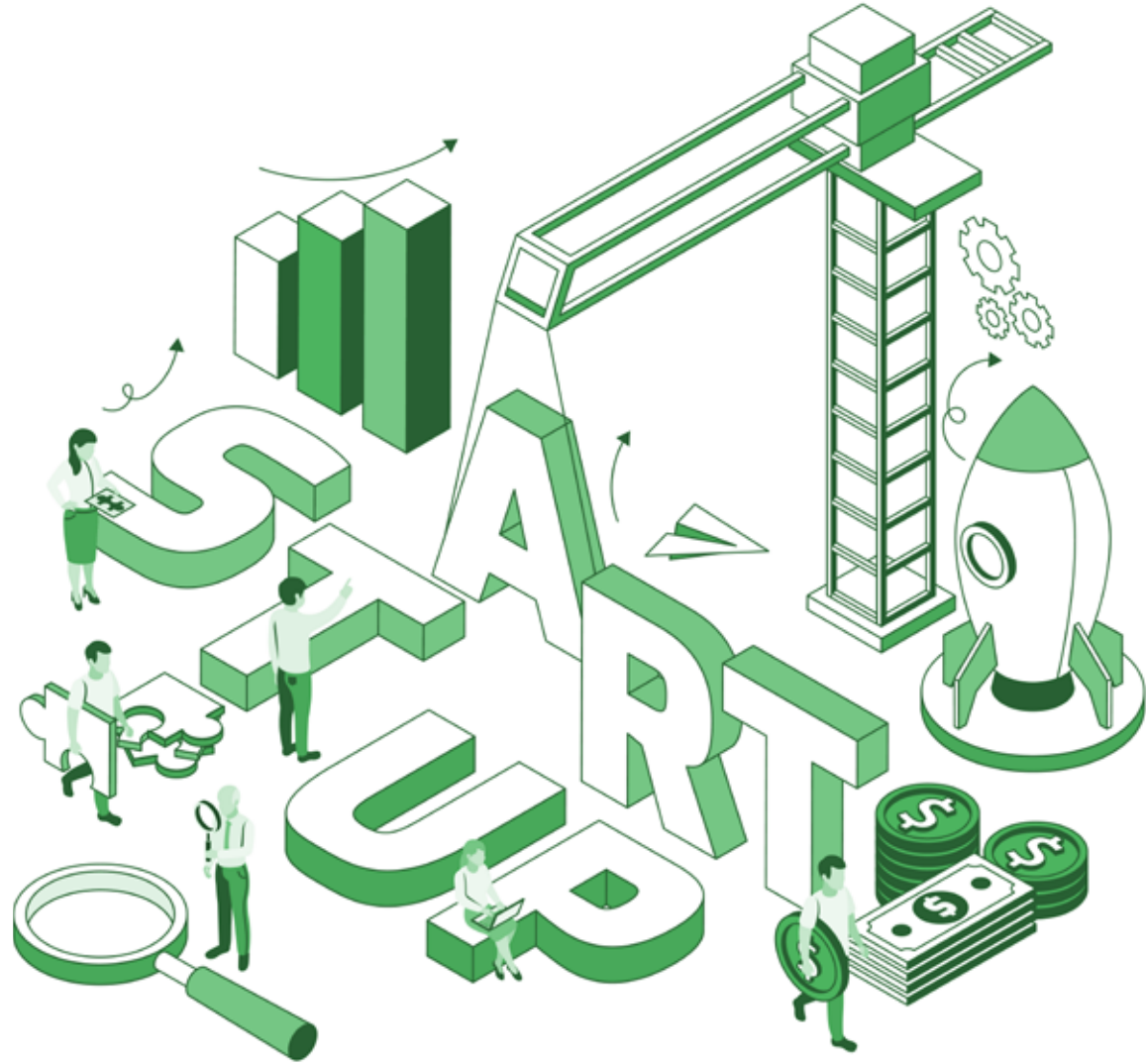

## PROGRAM ADIMLARI



Ürün / Hizmet,  
Problem & Çözüm,  
Ürün / Market Uyumu



Müşteri Segmentleri,  
Pazarlama,  
Rekabet, Kanallar,  
Fiyatlandırma



İş Süreçleri,  
Tedarikçiler,  
Personel İhtiyacı

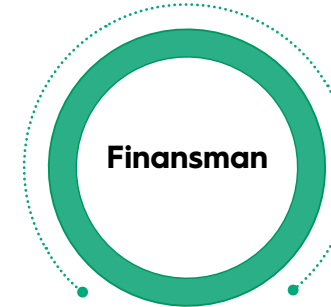

Finansal Analizler,  
Gelir, Nakit Akışı,  
Harcamalar, Kârlılık



Değerlendirme,  
Geliştirme  
Tavsiyeleri

# LEVEL UP PROGRAMI



Level Up programında ileri seviye tekno girişimcilerin büyüme stratejilerinin oluşturulması için İşletme Analizi metodolojisi çerçevesinde fonksiyon bazlı analiz gerçekleştirilmektedir. Analiz sonucunda firmanın gelişim alanları tespit edilerek büyüme yol haritası danışmanlık süreci içerisinde belirlenmektedir.

Program kapsamında firmaların, büyüme hızlarının artırılması, ticari bağlantılarının çeşitlendirilmesi, KOBİ'ler ve kurumsal firmalar ile iş birliği olanaklarının geliştirilmesi ve ihracata yönelmeleri hedeflenmektedir.

## PROGRAM ADIMLARI

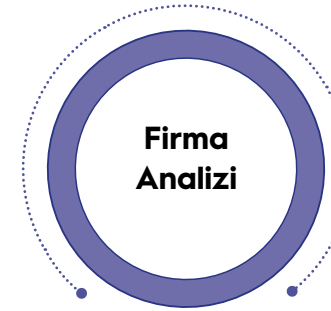

**Firma Analizi**  
Mevcut Durum & Gelişim İhtiyaçlarının Analizi



**Ürün/Hizmet Yapısı**  
Hedef Kitleye Göre Ürün / Hizmet Segmentlerinin İncelenmesi



**Rekabet ve Pazarlama**  
Rekabet Koşullarına Göre Stratejik Pazarlama Kanalları



**Stratejik Fiyatlandırma**  
Büyüme Hedeflerine Göre Fiyatlandırma Yöntemleri



**Doğru Hedefleme**  
Stratejik Pazarlama Hedeflerinin Belirlenmesi



**Globalde Büyüme**  
Uluslararası Fırsatların Araştırılması ve Büyüme Hedeflerinin Belirlenmesi

# GLOBAL UP PROGRAMI

Global hedefleri olan teknoloji firmalarının ihracat konusundaki bilgi ve deneyimlerinin artırılmasını, doğru pazarlarda yer almasını ve uluslararası bağlantılara ulaşmasını sağlayarak küresel bir marka olmalarını amaçlayan Global Up Programı uygulamaya dayalı danışmanlık sürecini içermektedir.

Global Up Programı çerçevesinde firmaların ilk defa ihracata başlamaları ya da var olan ihracatlarının etkin ve verimli olacak şekilde doğru pazara ulaştırılması hedeflenmektedir.

## PROGRAM ADIMLARI

**Firmanın Dış  
Ticaretteki Mevcut  
Durumunun, Dış  
Ticaretten Hedefler  
ve Beklentilerin  
Belirlenmesi**

**Pazar  
Araştırması  
Uygulaması**

**Güvenli  
Dış Ticarete  
Yönelim  
(Eğitim)**

**Hedef  
Pazarların  
Belirlenmesi ve  
Hedef Pazarlara  
Ulaşma  
Yöntemleri**



# KADIN GİRİŞİMCİLİK PROGRAMI



Ülkemiz girişimcilik ekosisteminde kadın girişimcilerin işletmelerini büyütme ve sürdürülebilir kılma aşamalarını desteklemek amacıyla Kadın Girişimcilik Programı gerçekleştirilmektedir.

Program içerisinde ölçeğe dayalı karma metodoloji uygulanmaktadır. Start up seviyesindeki girişimlerle strateji dokümanı ile ürün gelişimi, müşteri segmentasyonu, pazar çeşitlendirme, kritik operasyonel süreçler ve şirket değerlemesi çalışılmaktadır. Scale Up seviyesinde ise fonksiyonlara dayalı işletme analizi metodolojisi kullanılarak girişimlerin üretim, pazarlama satış, organizasyonel yapılanma ve finansman yönetimi başlıklarında gelişim alanları tespit edilmektedir. Her iki ölçekte de küreselde büyümeye yönelik eğitim faaliyetleri gerçekleştirilerek firmaların ihracatta gelişmesi hedeflenmektedir. Sunum mentorluğu ile firmaların müşteri ve yatırımcı karşısında kendilerini daha etkin ifade etmeleri amaçlanmaktadır.

## PROGRAM ADIMLARI

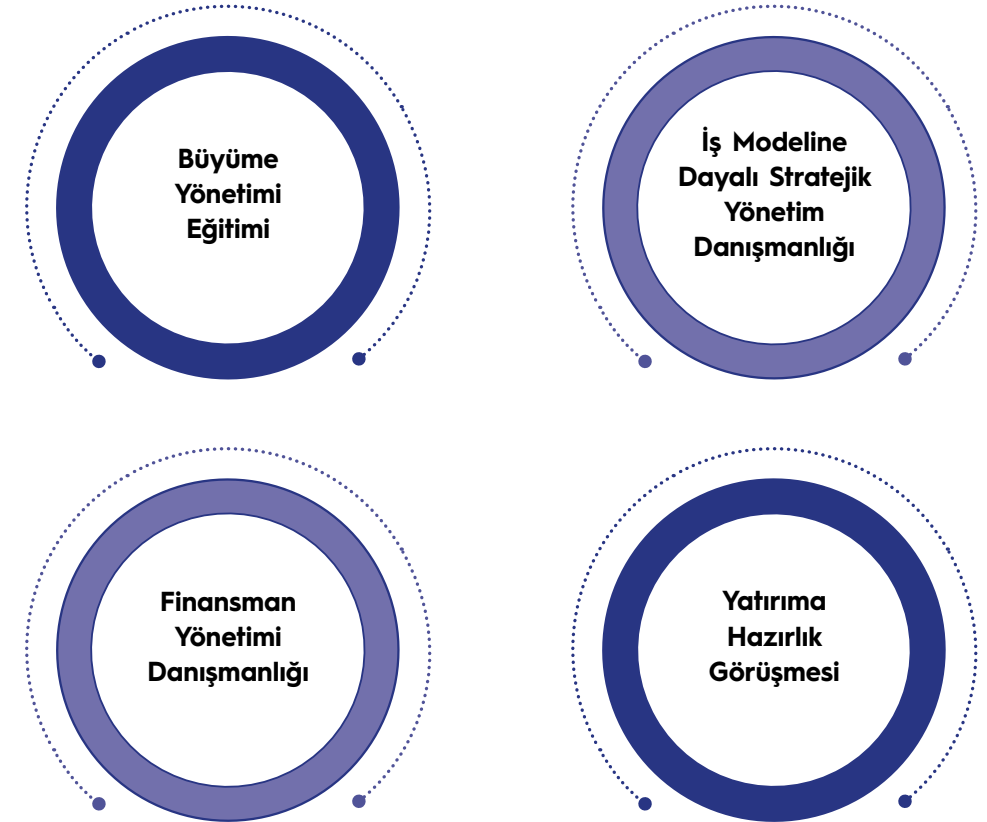

# GREEN UP - SÜRDÜRÜLEBİLİR YEŞİL BÜYÜME PROGRAMI



Hem başlangıç evresinde yer alan hem de ticarileşmenin ileri seviyelerine ulaşmış ticari sürdürülebilirliği gerçekleştirmek amacıyla, temiz enerji ve temiz teknolojiler alanlarındaki girişimleri destekleyen Start up ve Scale up olmak üzere iki ayrı programdan oluşmaktadır.

## VERİLEN DESTEKLER

### DANIŞMANLIK

- Stratejik yönetim danışmanlığı
- Yatırım süreçleri danışmanlığı

### SATIŞ VE İŞBİRLİĞİ GELİŞTİRME

- S2C (Scale Up to Corporate) programında yer alma imkânı
- Kurumsal firmalar ile iş birliği imkânı
- Global pazarlara erişim
- 94 ülkeyi kapsayan GAN networkü ve iş birliğine dahil olma

### TANITIM VE PAZARLAMA

- Ulusal ve uluslararası etkinliklerde yer alma imkanı
- Online ve offline kanallarda ürün/hizmet tanıtımı

### MENTORLUK

- Sektörde deneyimli mentorlarla çalışma
- Speed Mentoring etkinliklerinde yer alma imkânı

### YATIRIM

- Ulusal ve uluslararası yatırım fonları ile bir araya gelme



# DİĞER DESTEKLER VE ETKİNLİKLER

“

**EĞİTİMLER:** TİM-TEB Girişim Evleri'nin bir diğer amacı bulunduğu illerde eğitimler aracılığıyla işletmelerin girişimcilik, dış ticaret, finans ve yönetim alanlarında bilgi kapasitesini güçlendirmektir. TİM-TEB Girişim Evleri bugüne kadar bulunduğu illerde yaklaşık 200 kurum ile ortak faaliyetler gerçekleştirmiştir.

”

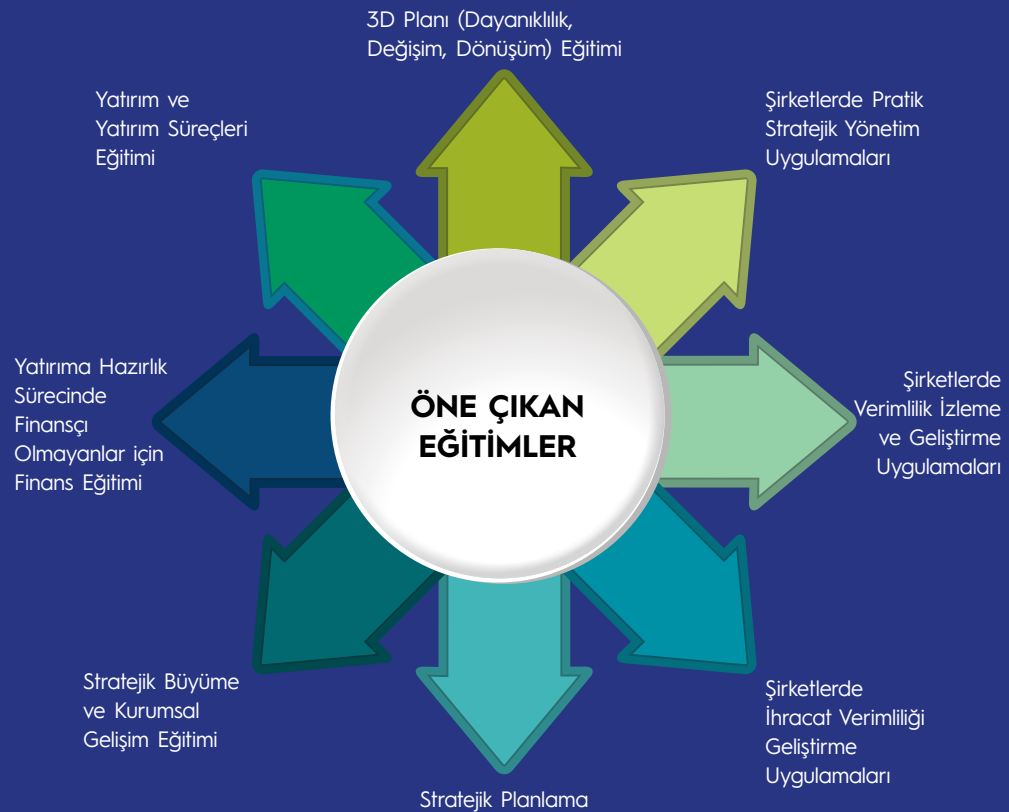

## START UP TO CORPORATE PROGRAMI

S2C (Start Up to Corporate), girişimlerin güvenilir ve dinamik yapılarından faydalanarak doğru zamanda ve hedef kurumsal firmalara satış yapabilir ve iş birliği geliştirebilir hale getirmek amacıyla kurumsal firmaların son teknolojik ürünlerini satın almalarını ve iş birliği geliştirmelerini sağlamaktadır. TİM-TEB Girişim Evi bu işbirliği kapsamında her iki taraf arasında konumlanarak doğru girişimi ihtiyaç sahibi kurumsal firma ve KOBİ ile birebir eşleştirme faaliyetlerini gerçekleştirmektedir.

TİM-TEB Girişim Evi'nin amaçlarından bir diğeri ihracatçı ve kurumsal firmaların, KOBİ'lerin teknoloji girişimcileri ile iş birliği çalışmaları yürüterek ekonomik fayda üretmelerine katkı sağlamaktır. 2018 yılında başlatılan S2C programı kapsamında her yıl birçok kurumsal firma ile beraber çalışmalar yürütülmektedir. Başarılı ve etkin bir iş birliği için, hem KOBİ'lerin hem de kurumsalların doğru yönlendirilmesi diğer taraftan Start Up'ların doğru zamanda doğru şekilde hazırlanmasına yönelik çalışmalarla birçok başarı hikayesinin yaratılması sağlanmaktadır.

## SPEED MENTORING ETKİNLİKLERİ

İş insanlarının, kurumsal firma ve yatırımcı grup temsilcilerinin, girişimciler ile bilgi ve deneyimlerini paylaştığı, network ya da iş birliği amaçlı bir araya geldiği görüşme serilerinden oluşan programdır.

TİM-TEB Girişim Evi girişimcisi olmaya hak kazanan girişimciler tanımlı danışmanlık görüşmeleri ile profesyonel yönetim danışmanlığı hizmeti almaktadırlar. Bunun yanı sıra, girişimcilere kurumsal firmaların üst düzey yöneticileri, yatırımcılar ve ilgili sektör profesyonelleri ile dikey mentorluklar sağlanmaktadır.

## DEMODAY

Girişimlerin hızlı büyümesi alternatif finansal kaynak sağlayabilme gücü ile orantılıdır. Bu kapsamda TİM-TEB Girişim Evi Demo Day'ler ile girişimcilik ekosisteminin önemli yatırımcıları ve paydaşlarını girişimciler ile bir araya getirmektedir.

Demoday etkinlikleri Anadolu'nun farklı illerinden gelen girişimcilerin Türkiye yatırımcı ekosistemi ile buluşmasına aracılık etmektedir. Girişimlerin süreç içerisinde adil şirket değerlemesi elde etmesi, etkili sunum becerileri kazanması ve doğru iş modeli sunması hedeflenmektedir.



## TİM TİCARET HEYETİ KATILIMI

TİM-TEB Girişim Evi girişimcilerinin global pazarlarda büyümesine olanak sağlamak amacıyla TİM'in Ticaret Bakanlığı ile birlikte düzenlediği Ticaret Heyetlerine katılımı sağlanmaktadır.

Ticaret Heyetlerinin düzenlendiği ülkelerdeki B2B, B2G görüşme başlıkları doğrultusunda katılacak olan TİM-TEB Girişim Evi girişimcileri belirlenerek, katma değerli ihracatın gelişimine katkı sağlayacak görüşmelerin gerçekleştirilmesi hedeflenmektedir.

## TİM VE TEB KURUM İŞBİRLİĞİ TOPLANTILARI

TİM-TEB Girişim Evi girişimleri kurumlarla iş birliği fırsatlarını görüşmek ve kendilerini tanıtmak amacıyla TİM'in ve TEB'in üst düzey kurulları ile bir araya getirilmektedir.

Bu toplantılar ile girişimciler ürün ve hizmetlerini sektörün önde gelen iş insanlarına sunma fırsatı yakalamakta ve potansiyel iş birliği görüşmeleri gerçekleştirilmektedir.

## VIDEO KONFERANS BULUŞMALARI

TİM-TEB Girişim Evi girişimcilerine özel olarak düzenlenen Video Konferans buluşmaları ile girişimcilerin niteliksel gelişimi desteklenmektedir. Ulusal ve uluslararası konuşmacılar ile dünya ekonomisi, teknolojik olgunlaşma, ölçeklenebilirlik, hukuksal gereklilikler ve kamu destekleri gibi girişimcinin vizyonunu ve geleceğini etkileyen konu başlıkları ele alınmaktadır.

## GAN (Global Accelerator Network) ÜYELİĞİ

TİM-TEB Girişim Evi 2019 yılında Global Accelerator Network (GAN) Topluluğu'na dahil olan Türkiye'deki ilk ve tek hızlandırıcı olmuştur. GAN, 94 Ülkede 100'den fazla en büyük ve prestijli hızlandırıcı, yatırımcı grupları ve kurumsal firmaların yer aldığı bir ağıdır.

Girişimcilerimiz GAN ağı ile aşağıdaki imkânlara sahip olmaktadır.

- GAN içerisinde yer alan diğer hızlandırma merkezlerinin programlarına daha hızlı erişim sağlama
- Dünya üzerinde GAN'a üye olan diğer ülkelerdeki hızlandırma merkezlerinde ofis kullanımı imkânı
- Deneyimli ve teknik mentorlerden oluşan küresel mentor ağına ulaşabilme
- Küresel yatırım gruplarına erişim sağlayabilme
- GAN Ventures erişim imkânı
- Amazon Web Services (AWS), Microsoft Azure, Google Ads. vb en iyi uygulama ve girişimcilik araçlarının ücretsiz veya indirimli erişim imkânı
- 10.000'den fazla girişimin yer aldığı küresel bir topluluğun içerisinde yer alabilme ve işbirliği imkânları

## ULUSAL VE ULUSLARARASI FUAR ve KONGRELERE KATILIM

Ülkemiz girişimcilik ekosistemini Türkiye geneline yaymaya ve 1.600'ü aşkın girişimciyi uluslararası alanda desteklemeye yönelik önemli açılımlarda bulunmaktadır.

Finlandiya Helsinki'de düzenlenen ve dünyanın en büyük girişimcilik etkinliklerinden biri olan SLUSH, 170'ten fazla ülkenin katıldığı Global Girişimcilik Kongresi (GEC), Fransa Paris'te düzenlenen Avrupa'nın en büyük startup ve teknoloji fuarı VIVATECH gibi uluslararası fuar ve zirvelere başarılı girişimcilerimizin katılımı sağlanmakta, yatırımcı, iş insanı ve diğer girişimciler ile tanışma fırsatı yaratılmaktadır.

Ayrıca, yıl boyunca TİM tarafından düzenlenen Türkiye İnovasyon Haftası, Design Week başta olmak üzere paydaş kurum ve kuruluşlarca düzenlenen önemli etkinliklerde girişimcilerimize ürün/hizmetlerini tanıtmaya imkânı tanınmaktadır.

## TANITIM FAALİYETLERİ

TİM-TEB Girişim Evleri sahip olduğu yaygın tanıtım ağı ile teknoloji tabanlı girişimlerin bilinirliğinin artırılmasına destek vermektedir. Bu kapsamda online ve basılı mecralarda, yazılı ve videolu tanıtım materyalleriyle girişimlere etkili bir pazarlama katkısı sağlamaktadır.



## ARPASSAGE

www.arpassage.com



E-ticarette artırılmış gerçeklikle **sanal ürün deneyimi ve markaların AR-NFT'lerinin** üretilmesi üzerine çalışan bir platformdur. Arpassage e-ticaret sitelerinde listelenen tüm ürünler için en üst düzeyde hizmet vermektedir. E-ticarette kategori ayırt etmeksizin **gıda, giyim, mobilya, teknoloji, aksesuar, pet** ve bunun gibi tüm perakende ürünler için **AR ve WebAR** modeli üretmekte, kendi sunucularında depolamakta ve kullanıma sunmaktadır.

## ART LABS

https://artlabs.ai/



**ART Labs**, ticaret ve metaverse için artırılmış gerçeklik deneyimini geniş ölçekte yaratan bir platform sunmaktadır. **Yapay zekâ sayesinde, metaverse için hazır hale getirilmiş 3D içerik üretimini ölçeklendirmekte** ve API ile bu içeriklerin dağıtımını sağlamaktadır. Bu sayede eşsiz ve kullanışlı immersive deneyimler (AR/VR) yaratmaktadır. Mevcut olarak ticaret için fiziksel varlıkları dijital varlıklara dönüştürmenin yanı sıra, metaverse için **farklı kullanım alanlarında da çözüm alanlarını genişletmektedir.**

## AVIOVR

http://www.aviovr.net

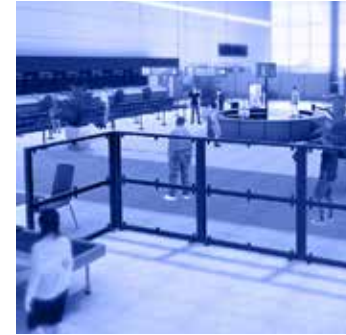

AVIOVR, **uçuş korkusunu yenmek için** özel olarak tasarlanmış bir terapi programıdır. Klinik psikologlar eşliğinde sanal gerçeklik teknolojisi kullanılarak **hızlı ve kalıcı iyileşme hizmeti sunan bir uygulamadır.** 2 gün toplam 6 saat süren programda, danışanlar, uçuş süreçlerini **güvenli ortamda deneyimleyerek** duyarsızlaşma yöntemi ile korkularından arınmaktadır.

## CODEMODEON BİLİŞİM

https://codemodeon.com/

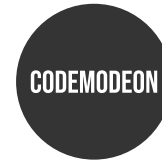

Codemodeon, farklı **sektörlerdeki markaların çeşitli ihtiyaç ve sorunlarına yönelik yeni teknolojik çözümler üretmektedir.** XR (VR, AR, MR) başta olmak üzere yeni nesil teknolojileri oyunlaştırma senaryoları ve kreatif kurgular ile harmanlayarak markalara özel etkileşimli **deneyimler ve dijital oyunlar tasarlamaktadır.**

## DISTANTTECH

<https://www.distanttech.com/>



Distant fiziksel ortamlara **yüksek pozisyon hassasiyeti ile dijital içerikler** yerleştirilmesini ve bu içeriklerin artırılmış gerçeklik arayüzünde gözlemlenebilmesini mümkün kılan bir **konum tabanlı artırılmış gerçeklik** servisi sunmaktadır.

## KUVARS EDU

<https://kuvarsedu.com>



**Kuvars Edu**, tüm öğrenim seviyelerinin yaşayarak gerçekleştirildiği, kullanıcıların ve **geliştiricilerin basitçe içerik üretebildiği XR (VR/AR) eğitim platformudur**. Kullanıcılarına akademik eğitimden profesyonel eğitime kadar uzanan VR ekipmanı ile beraber veya ekipmansız olarak yüzlerce deneyimsel eğitimi tek bir abonelikle sunmaktadır. Aynı zamanda **kişilerin ve kurumların beraberce (multiplayer) kolayca içerik üretebilmesini sağlayan "metaverse üretici metaverse"** editörü sunmaktadır.

## NARAXR

<https://nara.com.tr/>



Eğitimde üçüncü boyut **teknolojilerinin etkin kullanımı üzerine odaklanmış bir edtech girişimidir**. MetaQampus, Storybee ve CloudAR ürünleri ile metaverse teknolojilerinin eğitimde günümüz teknolojileriyle, **uygun maliyet, yüksek performans ve hızlı bir entegrasyonla kullanılabilmesini ve sürdürülebilir gelişimini sağlayan** teknolojileriyle alanında en inovatif ve başarılı girişimlerindedir. B2B iş modeliyle **Romanya, Hong Kong, İsviçre, Kırgızistan ve USA** gibi ülkelere teknoloji ihracatı yapmıştır.

## NEGENTRA

<https://www.negentra.com.tr/>



Türkiye de hızla gelişen **bilgişim sektöründe tecrübeli ve dinamik kadrosu ile** sektörde öncü firmalar arasında olmayı kendisine ilke edinmiş Negentra, **ciddi bilgisayar oyunları, kurumsal genişletilmiş gerçeklik uygulamaları, simülasyon sistemleri ve blok zinciri teknolojileri alanında** faaliyet göstermek amacıyla Türkiye Bilimsel ve Teknolojik Araştırma Kurumu (TUBITAK) ve Küçük ve Orta Ölçekli İşletmeleri Geliştirme ve Destekleme İdaresi Başkanlığı (KOSGEB) desteği ile Anadolu Üniversitesi Yunus Emre kampüsü içinde bulunan **Teknoloji Geliştirme Merkezinde kurulmuştur**.



## SIMOVATE

<https://www.simovate.com/>



2011 yılından beri çalışmalarını Simsoft çatısı altında sürdüren **Simovate, sanayide dijital dönüşüm konularında yoğunlaşmak adına Haziran 2021 yılında yeni bir oluşum içine girerek şirketleşmiştir.** Firmalardaki süreçleri optimize etmeyi hedefleyen Simovate, dijital dönüşüm bileşenlerinden **AR & VR, nesnelerin interneti (IoT), yapay zekâ, simülasyon ve dijital ikiz konularında** müşterilerin değişen ihtiyaçlarına özel uçtan uca çözümler üretmektedir.

## SMELLIVE

<http://www.bsbteknoloji.com>



Koku, insanlık için en etkili duylardan biridir. **Smellive bu anlayışa bağlı olarak dijital oyun, film ve oda kokusu sektörlerinde gerçekliği geliştirmeyi amaçlamaktadır.** Oyunlardaki ve filmlerdeki sanal kokuları gerçeğe aktaran bir cihaz olan Smellive, bu sektöre yeni bir algoritma getirmeyi hedeflemektedir. **Firma farklı arayüzler ve yazılım algoritmaları oluşturarak cihazı üç ana pazara uyarlamaktadır:** Oda kokusu (ev sistemleri, kozmetik, seminerler ve lansmanlar dahil her yerde kullanılabilir), oyunlar (bilgisayar ve konsol oyunlarına), filmler (sinema, simülasyonlar ve reklamlar).



# Bilgi ve İletişim Teknolojileri

## D1-TECH

www.d1-tech.com



İnovatif yaklaşımı ile Türkiye ve globalde teknoloji ve çözüm geliştirmek üzere yola çıkan **D1-Tech, dünya teknoloji trendlerini** yakından takip edip teknolojik yeniliklere hızlı adaptasyonu ile her daim bir adım önde yer almayı hedeflemektedir. Bu hedefler doğrultusunda **yazılım kalite ölçümlenmesi, test ve otomasyon süreçleri, yazılım geliştirme ve operasyonel destek** alanlarında birçok kurumsal firmanın çözüm ortağı olarak yer almaktadır.

## DORABASE

www.dorabase.com/

dorabase



**Dorabase**, İstanbul ve Ankara şehirlerinde kurmuş olduğu alt yapıları ile **sunucu barındırma, dedike sunucu kiralama, bulut sunucu altyapıları gibi veri merkezi hizmetleri vermektedir.** Dünyada 150 ülkede 1500 POP noktasında; CDN, Cloud DNS, WAF, DDOS Koruma hizmetleri ve Yönetilebilir Hizmetler kapsamında sistem, network ve veritabanı performans izleme, iyileştirme ve yönetimi hizmetleri vererek firmaların dijitalleşmesine katkı sağlamaktadır. **Alan adı, SSL, web hosting, Google Workspace** gibi ürünler ile birlikte alt yapıya yönelik tüm hizmetleri tek tedarikçide çözer.

## EFG ARAŞTIRMA

www.efgarastirma.com



Mevcut, potansiyel ve eski müşterilerin **ürün/ hizmetten ne derece memnun olduklarını, ürün/hizmetle ilgili sorunlarını, beklentilerinin karşılanma düzeyini belirleyerek;** müşteri memnuniyetini yükseltmeye ve **müşteri sadakatini daha üst seviyeye çıkarabilmeye yönelik iş stratejileri** geliştirir. Bireylerin yaşam tarzına, düşüncelerine, eğilimlerine ve beklentilerine ilişkin yeni iç görüler keşfedecek ve karar alıcıların "büyük resmi" görebilmesine yardımcı olacak **araştırma modelleri tasarlayan bir firmadır.**

## GEMEL ARGE

www.gemelgroup.com

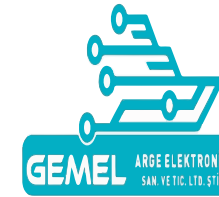

**GEMEL ARGE** Elektronik San. Tic. Ltd. Şti., Mersin Teknoloji Geliştirme Bölgesi'nde (Technoscope), **kurucularının denizcilik tecrübelerinin, ürün odaklı projelere dönüşmesi amacıyla kurulan bir Ar-Ge firmasıdır.** GEMEL Ar Ge, sektöre denizcilik seyir, haberleşme, elektronik seyir yardımcıları; mühendislik ve yazılım çözümleri geliştirir. GEMEL kendi yazılımıyla, **sektörün dünyada en ideal sapma oranlarına sahip "Otomatik Tanımlama Sistemi (AIS) Class B cihazı"** üretmektedir.



## HIZLIÇEVİRİ

www.hizliceviri.com

### HIZLIÇEVİRİ



**2013 yılında kurulan Hizliceviri**, çeviri süreçlerini son teknolojiyle birleştiren yeni nesil bir çeviri platformudur. Tamamen **dijital ortama taşınmış çeviri süreciyle kaliteden ödün vermeden, hızlı ve şeffaf bir hizmet vermektedir.** Tüm proje yönetimini, kullandığı teknolojilerle optimize ederek piyasadaki en rekabetçi fiyatlandırmayı ve en hızlı teslim sürelerini sunmaktadır. Oluşturulan sağlıklı ortam sayesinde **insan hataları minimize edilerek, müşterilerin çeviri süreçlerini** kolay bir şekilde yönetmelerini sağlamaktadırlar.

## HUMANRATE.NET

https://humanrate.net/



Adayların veya çalışanların yönetiminde karar destek merkezi olan **ölçme, değerlendirme ve online eğitim imkanı sağlayan dijital platformdur.** Aday yönetiminde aday filtreleme, online mülakat, online test çözdürme, aday karşılaştırma; **çalışan yönetiminde performans takibi, eğitim ihtiyaç analizi, online eğitim ve test atamaları süreçlerinin kolayca yönetilebilmesi;** güçlü raporlama ve analiz araçları ile insan kaynakları departmanlarına kullanımı kolay, zaman kazandıran ve raporlanabilir **dinamik çözümler sağlamaktadır.**



## INDATA ENDÜSTRİYEL VERİ TEKNOLOJİLERİ

http://www.indata.com.tr



**Indata**, ağırlıklı bulut tabanlı **sektörel iş yazılımları geliştirmektedir.** Birçok alanda ihtiyaca özel yazılım geliştiren Indata'nın, en güçlü olduğu iş kollarından biri de yenilikçi finansal ürünler için yazılımsal teknolojik altyapı sağlamaktır (Regüle alanlardan tasarruf finans ve regüle olmayan alanlardan merkezizetsiz finans ve entegre crypto borsaları gibi). Finans dışında; **IoT cihazları için bulut kullanıcı platformu, mobil ve saha uygulamaları gibi kendi ürünleri de bulunmakta olup** AR-GE sonucu üretilen güçlü low code platformunu kullanarak yurt içi ve yurt dışı müşteriler için **terzi usulü özel yazılım projeleri de yapmaktadır.**

## İTERA BİLGİ TEKNOLOJİLERİ

https://www.itera.com.tr



İtera, tüm sektörler için **bulut ve klasik BT altyapı danışmanlık ile isteğe özel kurumsal yazılım hizmetleri sunmaktadır.** Oracle, AWS, PostgreSQL, MySQL, RedHat uzmanlığıyla; veritabanı, uygulama platformları ve sunucuları 7/24 izlemekte ve yönetmektedir. İş uygulamalarının çalıştığı sistemlerde hatalara karşı proaktif önlemler almaktadır. Beklenmeyen **bir sorun olduğunda, ani müdahale hizmetleriyle uygulamaların kesintiye uğramadan hizmete devam etmesi sağlanmaktadır.** Sistemleri klasik sunuculardan bulut ortamlara taşınmakta ve BT işletme maliyetlerini düşürmektedir.

## JETLINK

<https://www.jetlink.io>



**Jetlink**, müşteri hizmetlerinin **21. yüzyıldaki yeni yüzü olmayı amaçlamaktadır.** İşletmelere müşterilerine/ kullanıcılarına kişiselleştirilmiş deneyimler sunmak için yardımcı olmaktadır. **7/24 aktif olan Bot sayesinde** müşteri hizmeti saatlerini mesai saatleri dışarısına taşıyarak müşteri memnuniyetini artırmaya ve bunu yaparken de **çağrı merkezi işletim maliyetlerini düşürmeye** yardımcı olmaktadır.

## ORTUS4C

<https://www.ortus4c.com/>



Dijitalleşmeyi hedefleyen **firmalara yönelik uzaktan görüntülü danışmanlık, asistan ve destek hizmetleri** verebilecekleri altyapı çözümleri sunan, canlı destek, görüntülü görüşme, chatbot ve sosyal medya entegrasyon modülleri ile birlikte iş süreçlerinin otomatize edilmesini ve uzaktan yürütülmesini sağlayan **yeni nesil bir iletişim platformudur.** Ortus4C yazılı kanal canlı destek alanı haricinde **telesağlık, görüntülü teknik destek, HR, sigorta gibi** çeşitli dikey sektörlerde kullanılabilir.

## NOTRINO ÇAĞRI ASİSTANIM™

<https://www.cagriasistanim.com/>



Notrino Çağrı Asistanım™, çağrı merkezlerinde yapay **zeka destekli anlık duygu analiziyle, müşteri memnuniyetlerini arttırmayı** amaçlamaktadır. Notrino Çağrı Asistanım™, müşteri temsilcilerine gerçek zamanlı yardımcı olan duygusal bir asistan, aynı zamanda performanslarının **takip edebilmesini sağlayan güçlü bir araç olarak kullanılmaktadır.** Ürünümüz anlık olarak müşterilerin ve müşteri temsilcisinin duygu durumlarını, **yaş ve cinsiyet gruplarını ve konuşma efektifliğini insan sesi** kullanarak analiz etmekte ve raporlamaktadır.

## PROFELIS

<https://www.profelis.com.tr>



2007 yılında **yenilikçi teknolojileri uygun maliyet ve yüksek verimlilikle sağlayan çözümler üretme hedefiyle kurulan Profelis**, Türkiye'nin en büyük kamu ve özel sektör kurumlarına ve pek çok uluslararası müşterisine; açık kaynak kodlu yazılım ve veritabanları konusunda **danışmanlık, işletim sistemi, dizin, e-posta ve veritabanı göçü, mikroservis mimari danışmanlığı** hizmetleri sunmaktadır. Bunun yanı sıra geliştirdiği **SambaBox ve PassBox yazılımlarıyla uluslararası pazarda** varlığını sürdürmeyi amaçlamaktadır.

# ROBİT

www.robite.com.tr

## robite



**Robite Teknoloji**, 15 yıl önce Gazi Üniversitesi Teknopark Ankara bünyesinde kurulmuştur. Bilgi Teknolojileri alanında **katma değerli mühendislik çözümleri sunan**, disiplinler arası entegrasyon kültürü ile bilişim, yazılım, sistem entegrasyon çalışmalarını üretici bağımsız olarak yürüten bir teknoloji firmasıdır. Başlıca uzmanlık alanları **ağ çözümleri, siber güvenlik çözümleri, fümleşik iletişim çözümleri, veri merkezi çözümleri, elektronik çözümler ve yazılım hizmetleridir**. Risk yönetimi, felaket kurtarma merkezleri, bilgi güvenliği sistemleri, bulut bilişim altyapısı konularında da çözüm sunmaktadır.

# YAKAMUZ YAZILIM

www.yakamuz.net



**Yakamuz Yazılım** özellikle sac kalıpcıları ve otomotiv tedarik zincirindeki firmalar için 20 yılı aşkın süredir paket veya müşteriye özel yazılım geliştirmektedir. **Ürün Yaşam Döngüsü PLM çözümüyle, CAD/CAM/CAE uygulamalarını** bir departman çözümü olmaktan çıkarıp, işletme süreçlerinizle bütünleşik olarak, doğru zamanda doğru dataya ulaşmanıza yardımcı olmaktadır. IATF 16949 otomotiv **KYS yazılımında ürün verisi-değişiklik yönetimi, APQP/PPAP, FMEA, Kaizen, istatistiksel proses kontrol çözümleri** vardır.

IATF 16949 Otomotiv Kalite Yönetim Sistemi



yakamuz.net

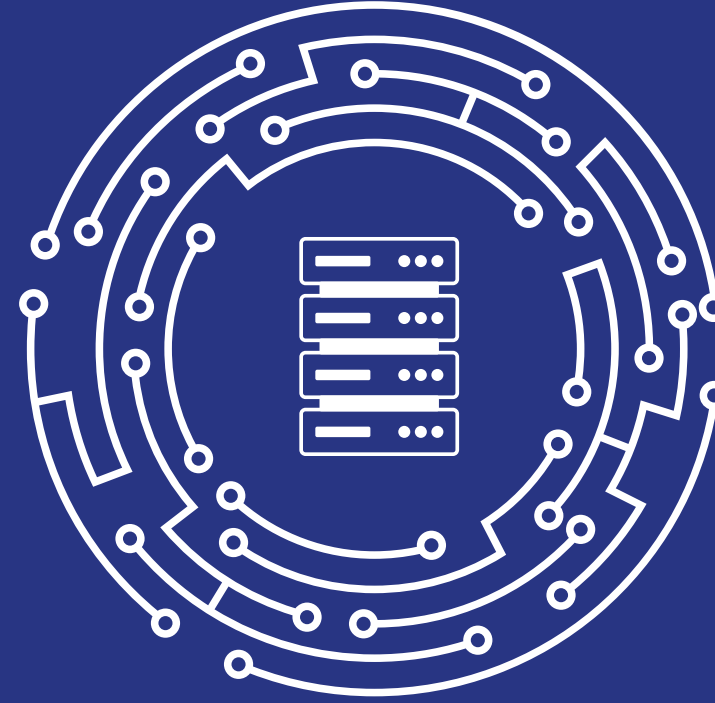

# Bilişim Teknolojileri



## EMPACTIVO

www.empactivo.com



Empactivo **yeni nesil dijital çalışan deneyimi ve kültür uygulamasıdır.** Şirketlerdeki ortak değerlerin çalışanlar tarafından benimsenmesini hedeflemektedirler. Takdir, teşekkür, anket, duyuru, yarışma, sosyal paylaşım, ödüllendirme ve bağış modülleri ile çift yönlü iletişim ortamı sunmaktadırlar. Şirketlerdeki çalışan **motivasyonu ve bağlılığı geliştirmeyi amaçlayan** Empactivo, web ve mobil uygulama olarak çalışmaktadır. Ayrıca Slack ve Teams entegre olabilmektedir. Detaylı raporlama **altyapısı ile İK ekiplerine içgörüler sunmaktadırlar.**



## GENBİL YAZILIM

http://www.genbil.com/



**Microsoft Power Apps ve Dynamics 365 platformlarını kullanarak** çözümler geliştiren iş ortağı konumundadır. İnsan Kaynakları (HumanSoft) ve Müşteri İlişkileri Yönetimi (PensionSoft) ürünleri alanlarında lider yurt içi ve yurt dışındaki kurumsal firmalarda kullanılmaktadır. **HumanSoft ile, organizasyon, çalışan, işe alım, performans, eğitim, yedekleme ve çalışan self-servis portalı** gibi tüm insan kaynakları süreçleri yönetilebilir ve kurumun ihtiyaçlarına göre özelleştirilebilir. Sigorta ve emeklilik firmaları için geliştirilen **"PensionSoft"** ile merkezi operasyonel yönetimini kolaylaştırmış durumdadır.



## TÜRKİCARET NET

https://www.turkticaret.net/



**TURKTICARET.Net**, 1999 yılında kurulmuş Türkiye'nin ilk internet hizmet sağlayıcı firmalarındandır. **"Ticareti Kolaylaştırma Merkezi"** mottosuyla yola çıkmış olan firma; başta KOBİ'ler olmak üzere **bireysel ve kurumsal müşterilerine domain, hosting, sunucu, e-posta, marka tescil** gibi hizmetler sağlayarak dijital dünyaya adım atmalarını sağlamaktadır.



## YOMLAB SCADA

https://yomscada.com/



**Yomlab** piyasaya yön verecek teknolojik gelişmeleri yakından takip ederek endüstriyel alanlarda, yazılım ve donanım çözümleri sunmaktadır. **Elektrik üretim santralleri, trafo merkezleri, doğalgaz santralleri, işleme tesisleri, gaz, yağ, petrol, su vb tesislerin işletilmesinde kullanılan SCADA ve Raporlama ürünleri ve çözümleri** üretmektedir. Otomasyon yazılım çözümleri; bilgisayarlar, sunucular, cep telefonları ve web üzerinde çalışacak şekilde ürünler haline getirmeyi hedeflemektedir. Yazılım hedefleri tamamlandıktan sonra **HMI, RTU benzeri fiziksel ürünler üretilecektir.**



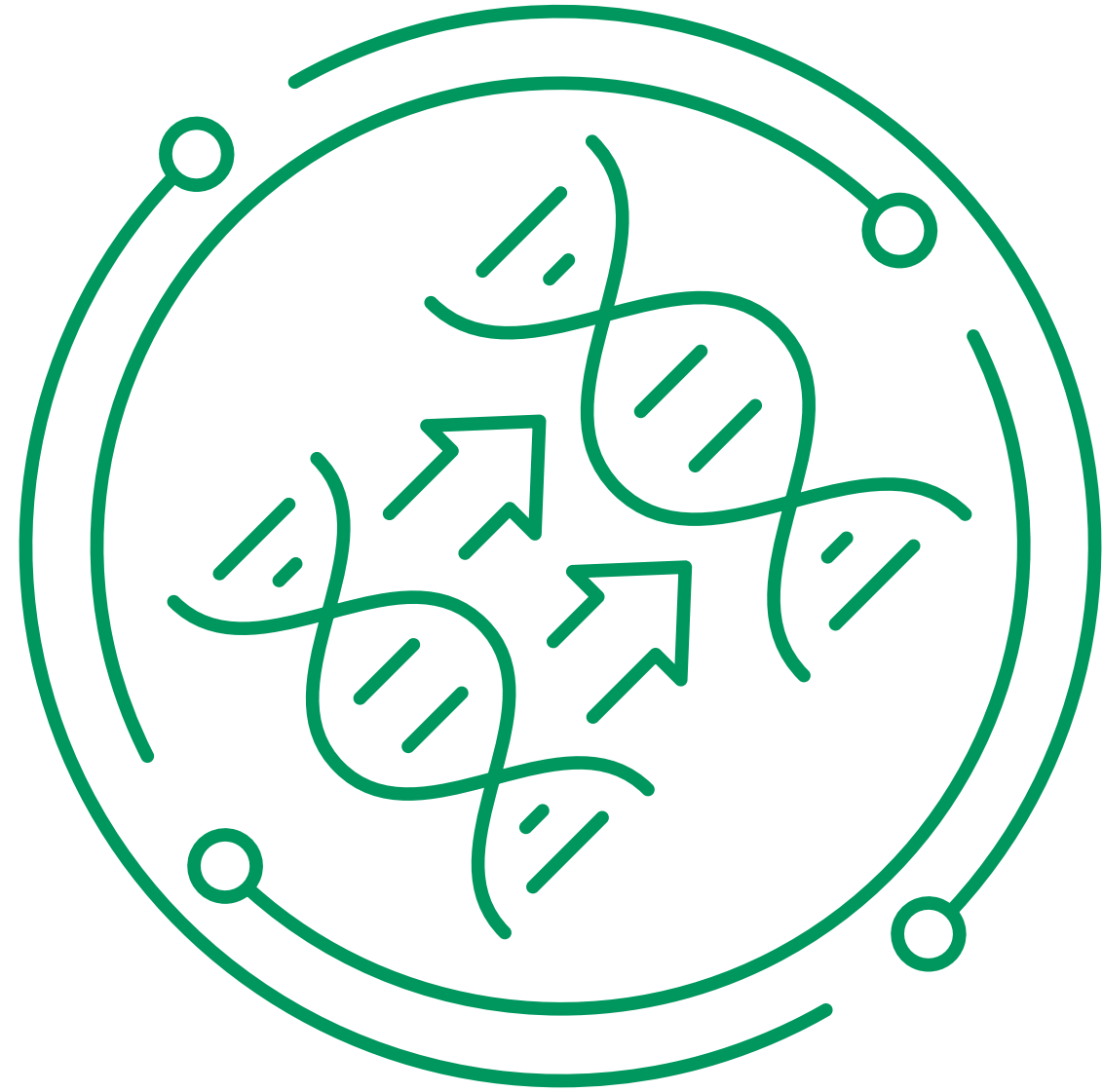

# **Biyoteknoloji**

## AGON BİYOTEKNOLOJİ

<https://agonbiyosensor.com/>



**Agon Biyoteknoloji**, patentli biyosensör modelleriyle çeşitli segmentlere hitap eden, biyosensör teknolojilerini ve cihazları üretmeyi amaçlar. Ürün portföyünde; **medikal biyosensörlerin yanı sıra biyosensör geliştiricileri** için çalışma alanlarına ve **kullanım koşullarına göre kişiselleştirilmiş biyosensörler yer almaktadır.** Bakteri biyosensörü çevrimiçi çalışarak kullanıldığı ortamı sürekli izleme imkânı sağlar. Boyutu dolayısıyla **taşınabilir ölçektir** ve işleyişi süresince dışarıdan müdahaleye ihtiyaç duymaz.

## ARGEN BİYOTEKNOLOJİ

<https://www.argenbiyoteknoloji.com/>



**Argen Biyoteknoloji**, sağlık alanında **moleküler genetik testlerin yaygınlaştırılması**, yeni testlerin ve tekniklerin geliştirilmesi, **kanserde bireye özgü tanı ve/veya etkin tedavi** modellerinin geliştirilmesine katkı sağlanması, tanı ve/veya etkin tedaviyi yönlendirecek biyobelirteçler belirleyerek bu biyobelirteçlere yönelik **akıllı ilaç geliştirilmesi ve üretimine kadar birçok farklı konuda** araştırmalar yürütmektedir.

## AGRIKEY

<https://www.dengetarim.com.tr/>



**MDT Denge Tarım**, tarımsal biyoteknoloji firması olarak **Klorella yosun hücresi, bakteriler, organik ve organomineral besinler, sağlıklı kimyasal besinler, toprak düzelticiler, organik bitki sağlığı ürünleri gibi özel ürünler üretmektedir.** Firma uzun yıllardır üzerinde AR-GE çalışmaları yaptığı mikroalgler ile aktif hücre değişim teknolojisi sayesinde bitkilerin yapraktan ve topraktan daha hızlı ve daha etkili beslenmesini sağlamaktadır. **Toprağa, geleceğe ve sağlıklı mahsul verimine büyük önem veren** firma bir çok ülkeye de ihracat gerçekleştirmektedir.

## BIONOVA

[www.bionovatech.co](http://www.bionovatech.co)



**Bionova gıda endüstrisinde** açığa çıkan gıda atıklarının katma değer ürünlere dönüştürülmesini sağlamaktadır. Şu anda iki ürün üretimi üzerine çalışmaktadır. Özellikle **ithal edilen ve ulaşımı zor olan enzim ve yenilenebilir enerji olarak kullanımı yaygınlaşan** biyoetanol üretimini gerçekleştirmektedir. Gıda endüstrisinin **atık yönetimini kolaylaştırmayı ve bu atıkların çevresel etkilerini azaltmayı** hedeflemektedir.



## BONEGRAFT

www.bonegraft.com.tr

**BONEGRAFT**  
BIOMATERIALS



Bonegraft, **yenilikçi sentetik kemik ve kırıldak greft ürünlerinin** ve bu greft uygulamaları sırasında **gereksinim duyulacak sentetik bariyer membran ve kemik çimentosu gibi** ürünlerin tasarımı, geliştirilmesi, imalatı ve pazarlanması üzerine odaklanan biyoteknoloji temelli bir şirkettir. Bonegraft firması, standartlara uygun olarak tasarlanan tam donanımlı üretim laboratuvarlarında yüksek kalite standartlarında ürettiği **ürünleri, ulusal ve uluslararası pazara sunmaktadır.**

## DERMIS PHARMA

dermispharma.com

**Dermis**  
Pharma



**Dermis Pharma özellikle dermal ilaçlar ve kozmetiklerin** geliştirilmesi ve analiz faaliyetleri üzerine çalışan ve AR-GE temelli bir firmadır. İlaç, tıbbi cihaz ve kozmetik ürünlerin gerekli analizlerini yaparak teknoloji transferi ile **büyük ölçekli üretim geliştirme desteği vermektedir.** Dermal, nasal ve oftalmik ilaçlar geliştirilmektedir. Hem kozmetik bitmiş ürün hem de kozmetiklerde kullanılan ara ürünlerin ve **özellikle lipozomal formülasyonların geliştirilmesi çalışmaları yürütülmektedir.**

## HAMATA

https://hamata.com.tr/

**hamata**



Her türlü bitki ve bitki materyallerinin doğal ekstraksiyon yöntemlerini kullanarak **geleneksel ve bitkisel tıbbi ürünlerin** imalatı ve bitkisel materyallerden değerli **doğal kimyasalların elde edilmesi ve saflaştırılması alanında faaliyet göstermektedir.** Hamata, Pinester Pine Ödüllü Çam Kozalağı Gıda Takviyesi Şurubu'nu üretmektedir. Pinaster Pine sahil çamı kozalağından üretilmiş, içinde hiçbir katkı maddesi bulunmayan yüzde 100 doğal bir gıda takviyesidir. İçinde bulunan **Alfa-Pinen etken maddesi ile oksijen kapasitesini artırarak öksürük şikayetlerini azaltıp, bağışıklığı güçlendirir.**

## KLONBİYOTEK

www.klonbiyotek.com

**KLONBİYOTEK**  
BIYOTEKNOLOJİ



**Klonbiyotek Biyoteknoloji, TÜBİTAK 1512 Teknogirişim Sermayesi Desteği Programı kapsamında 2018 yılında kurulmuş genç, dinamik ve yenilikçi bir şirket olup başta hayvan sağlığı olmak üzere** sağlık alanında kullanılan hızlı test ve laboratuvar test sistemlerinin yüzde yüz yerli olarak üretilmesi amacıyla AR-GE çalışmaları yapmak, ürün geliştirme ve üretimde kendi know-how süreçlerini ortaya koymak, **tanı kitlerinin yerli üretimiyle ülke büyümesine katkı sağlamayı amaçlamaktadır."**

## MNP KİMYA

www.mnp.com.tr



MNP Kimya AR-GE **Tarım; bitki besleme sektöründe doğal, etkili ve yenilikçi ürünler için** araştırma ve geliştirme yapan, biyoteknoloji alanında **faaliyet gösteren bir AR-GE şirkettir.** Alanında uzman ve tecrübeli kimyagerler, biyologlar, gıda mühendisleri ve ziraat mühendisleri ile yerli kaynaklarla katma değeri yüksek biostimülant gübreler geliştirme çalışmalarına devam eden firma, formülasyon danışmanlığı, **zirai arazi danışmanlığı, üretim tesisi ve tarımsal proje hizmetleri sunmaktadır.**

## PACEM TEKNOLOJİ

www.pacemtech.com



Her türlü bitki ve bitki materyallerinin doğal ekstraksiyon yöntemlerini kullanarak **geleneksel ve bitkisel tıbbi ürünlerin** imalatı ve bitkisel materyallerden değerli **doğal kimyasalların elde edilmesi ve saflaştırılması alanında faaliyet göstermektedir.** Hamata, Pinaster Pine Ödüllü Çam Kozalağı Gıda Takviyesi Şurubu'nu üretmektedir. Pinaster Pine sahil çamı kozalağından üretilmiş, içinde hiçbir katkı maddesi bulunmayan yüzde 100 doğal bir gıda takviyesidir. İçinde bulunan **Alfa-Pinen etken maddesi ile oksijen kapasitesini artırarak öksürük şikayetlerini azaltıp, bağışıklığı güçlendirir.**

## NEPENTHE ARAŞTIRMA TEKNOLOJİLERİ

www.nepenthe.com.tr



**Nepenthe Ltd.Şti.** AR-GE çalışmaları sonucu ürüne ulaşmak hedefi ile antikor tedariki konusunda çalışma yapmak için **2018 yılı Kasım ayında kurulmuştur.** Nepenthe Ltd. Şti. şu anda keçilerde sekonder antikor üretmektedir. Antikor üretimini ülkemizde yapmak, daha hızlı ve ekonomik ürün tedariki fikri ile kurulan Nepenthe Ltd.Şti.'nin **vizyonu kendi AR-GE'sini yapan global bir protein ve antikor üreticisi şirket olmaktır.** Nepenthe'nin ürünlerinin hedefi AR-GE ve sağlık sektörüdür.



## SANTEK MEDİKAL KOZMETİK

www.biosoapy.com



Santek Medikal, **medikal ve tıbbi cihaz ürünleri üzerine çalıştıktan sonra doğal sabun üretimi hazırlıklarına başlamıştır.** Uçucu yağlarda mikroenkapsülasyon teknolojisi kullanımı üzerine yapılan AR-GE çalışmalarından sonra **Biosoapy adı verilen doğal sabunlar üretmeye başlamıştır.** Sabun üretimi konusunda yenilikçi bir teknik geliştirerek cilde verdiği yararı doğallıktan alan; alkol, paraben, esans, renklendirici, SLS, SLES ve hayvansal yağ içermeyen fonksiyonel sabunlar içerir. **Sabunun yanında mikroenkapsülasyon tekniğini kullanarak merhem ve kremler üretmeye başlamıştır.**

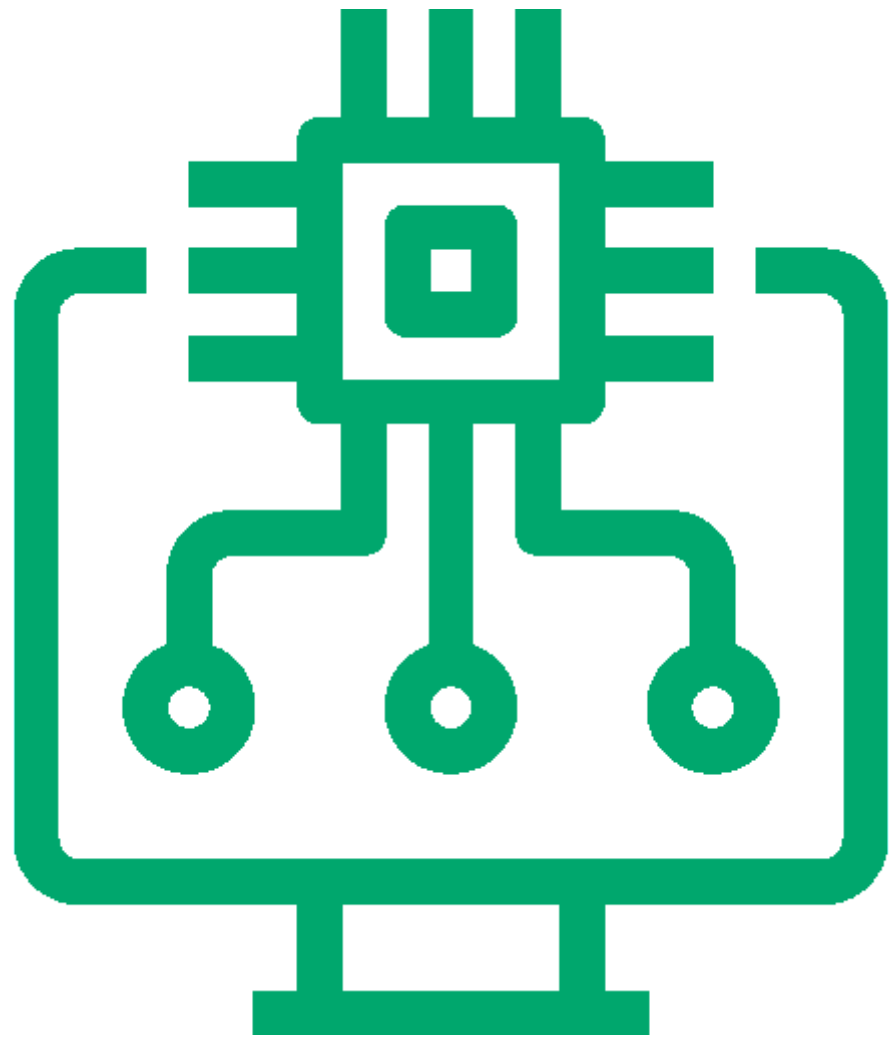

**Deeptech**

## ARVENTEK - REMOTESITE PLATFORMU

<https://www.arventek.com>

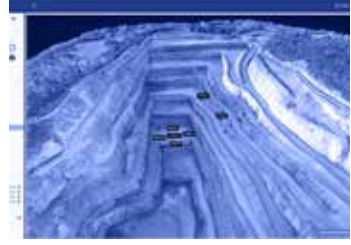

Bulut tabanlı yazılım platformu **RemoteSite**, inşaat projelerinin ilerlemesini **lokasyon bağımsız ve istenilen sıklıkta tek bir platform üzerinden izleme ve yönetim imkanı sunar.** RemoteSite, drone'lardan alınan görüntüleri işleyerek sahaların gerçek zamanlı dijital ikizlerini oluşturur, maliyetleri azaltacak ve zamandan tasarruf sağlayacak uzaktan saha ilerleme takibi sağlar ve yapay zekanın gücüyle **otomatik 3 boyutlu model değişiklik analizi ve zaman/maliyet tahmini analiz çözümleri sunar.**

## MOVE ON

[moveon.ai](http://moveon.ai)



MOVE ON **"yapay zekâ tabanlı tarım teknolojileri"** mottosuyla yapay zekâ, sensör füzyonu ve IoT teknolojileri ile traktörleri değiştirip dönüştürerek otonom hale getiren dünyadaki dört firmadan biri olarak Türkiye'deki tek firmadır. **Uluslararası buluş ödüllü TAS ve TASAI ürünleri ile MOVE ON, traktörler için** operatör zaruriyetini ortadan kaldırarak eller serbest otonom **sürüş ile yakıt, tohum, ilaç ve gübre optimizasyonu sağlayan, yapay zekâ teknolojisi ile tarımsal mekanizasyonu** ileriye taşıyan TARIM5.0 çözümleri geliştirmektedir.

## OPTONOM

[www.optonom.com.tr](http://www.optonom.com.tr)



**Optonom Bilimsel Ölçüm Araçları,** teknik yetkinliklerini kullanarak optik mercek, reflektör, aydınlatma, **biomedikal ışıklandırma, savunma sanayi görüntüleme sistemleri,** otomotiv sanayi aydınlatma sistemleri, akıllı aydınlatma sistemleri, bina aydınlatma sistemleri, trafik aydınlatma sistemleri, kameralı yapay görme, mekanik, gömülü sistemler ve yazılım alanındaki **farklı alanlarda faaliyet göstermektedir.** Ana faaliyet alanı olarak optik tasarım ve ölçüm teknolojileri konusunda çalışmaktadır.





# Eđitim Teknolojileri

## ARCHI'S ACADEMY

www.archisacademy.com



**Archis Academy**, teknoloji alanında kariyer edinmek isteyen **kişilere sektörle uyumlu yazılım geliştirme eğitimleri veren**, interaktif ve gerçek firma projeleri üzerinde çalışma imkânı sunan, ihtiyaç duyulduğu anda kişiye özel **birebir mentorluk hizmeti sağlayan** ve onları kısa sürede profesyonel iş hayatına hazır hale getiren bir **edtech firmasıdır**.

## GELECEK ROBOTİK

www.gelecekrobotik.com



**İlkokuldan başlayarak** tüm seviyelerinde düzenlenen **robotik kodlama, elektronik programlama, nesnelerin interneti, makine öğrenmesi, yapay zeka, havacılık** eğitimlerinde kullanılmak üzere teçhizatlar geliştirmektedir.

## CLASSEST

https://classest.com



Classest, **öğrencilerin akademik ve pedagojik bakımdan en uygun öğretmenlerin eşleştirildiği, kişiye özel çalışma metotlarının belirlendiği**, nitelikleri yönünden üst seviye uzmanlıklara sahip öğretmenlerden oluşan eğitimci topluluğuna sahip, canlı ders, sınav ve **eğitim koçluğu programlarıyla uzun soluklu eğitimlerin verildiği bir online eğitim platformudur**. Öğrenci ve öğretmenlerin faaliyetlerini kalite ve yeterlilik ölçümleri kapsamında denetlemektedir. Classest, öğrencinin ihtiyaçları ve ilgi alanları doğrultusunda eğitim hizmeti metotlarını **belirleyici, tavsiye edici ve yönlendirici bir rol üstlenmektedir**.

## HNC AKILLI TAHTA

www.hncakillitahta.com



**Dokunmatik LED Ekran, Etkileşimli Akıllı Tahta, Mini PC, All in One PC gibi** ürünlerin imalatında ve akıllı tahta ürünleri ile entegre çalışabilen yazılımların geliştirilmesi tarafında 2013 yılından beri faaliyet göstermektedir. Başlıca devlet ve özel okullarda, üniversitelerde, askeriyede ve komutanlıklarda, şirketlerin toplantı odalarında, kurslarda, kısacası **eğitimin ve sunumun olduğu her alanda ürünler** kullanılmaktadır. Türkiye haricinde, Kuveyt, Azerbaycan, Türkmenistan, Irak, Almanya, Kazakistan gibi **ülkelere ihracat yapılmaktadır**.

## KIVVI

kivvi.com.tr



**Kivvi Robotik**, kontrol kartları tasarımı ve üretimi gerçekleştirmek üzere kurulmuş genç bir girişim firmasıdır. **STEAM eğitim materyalleri üretimi, eğitim içerikleri oluşturulması ve eğitimlerin icra edilmesi gibi** konularda deneyimli ve dinamik bir kadroya sahiptir. Avrupa Birliği projeleri ve münferit eğitim etkinliklerinde aktif olarak görev alan Kivvi, **çağın gereksinimine uygun eğitim ve eğitim materyalleri üretmek konusunda** ciddi bir tecrübeye sahiptir.

## KODRIS EĞİTİM TEKNOLOJİLERİ

<https://kodris.com/>



**Kodris, özel ve devlet okullarında AR-GE'si yapılmış** (Farklı yaş gruplarına göre öğrenme düzeyi vs.), müfredatı olan, oyun temelli, online, öğrenci-öğretmen etkileşimi olan, algoritma kurmayı ve gerçek bir kodlama dili öğreten online e-öğrenme platformudur. **Kodris'in kodlama müfredatı, sınıf seviyelerine göre öğrenen özellikleri dikkate alınarak** Türkiye'nin köklü üniversitelerinin eğitim fakülteleri ile iş birliği içerisinde geliştirilmiş ve en büyük eğitim firmalarından biri, **Pearson tarafından onaylanmıştır.**

## ÖĞRETMEN TERCİHİM

[www.ogretmentercihim.com](http://www.ogretmentercihim.com)



**Öğretmen Tercihim**, özel ders vermek için uzman öğretmenlerle öğrenmeye hevesli **öğrencileri buluşturan bir özel ders sitesidir.** Her yerde ve her zaman eğitim anlayışı ile çalışmalarını sürdüren girişim, bunu yaparken Eğitim 4.0 bakış açısı ile yenilikçi teknolojiler geliştirmektedir. **İlk kez hibrit eğitim içeriği oluşturulabilen alt yapısı ile eğitim sektöründe verimlilik ve yalın eğitim süreçlerine yeni bir bakış açısı kazandırmayı hedeflemektedir.** Faaliyetlerine başladığı günden bu yana kısa bir sürede 35000 özel ders öğretmenine ulaşan girişim, her gün yüzlerce özel ders gerçekleştirmektedir.

## SERTIFIER

<https://sertifier.com>



Sertifier AŞ, eğitim teknolojileri alanında **eğitimin büyük verisine odaklı çalışmalarıyla hizmet verdiği eğitim kurumları** ve kurumsal firmaların yetkinlik odaklı öğrenme **yönetimi gerçekleştirmelerini sağlamaktadır.** Şirket, yetkinlik haritalaması, veri doğrulaması, **beceri odaklı öğrenme yolculuğu tasarımları** konularında son kullanıcı ürünlerine sahiptir.

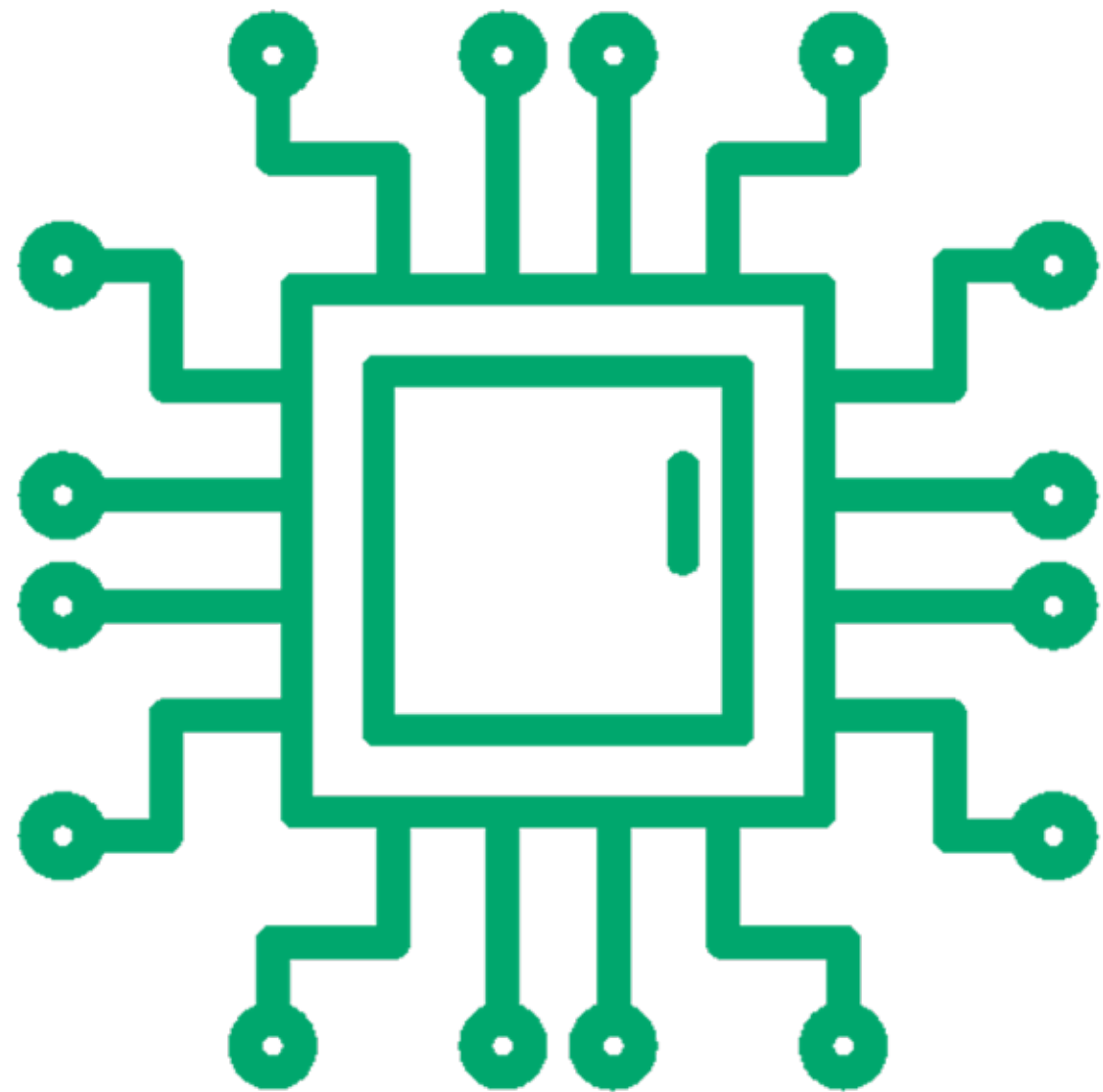

**Elektronik**



## BATKON BATARYA KONTROL TEKNOLOJİLERİ

www.batkon.com

**Batkon**  
Batarya Kontrol Teknolojileri



Batarya Yönetim ve İzleme Sistemleri tasarlamakta ve bu teknolojilerin kullanıldığı **Elektrikli Otomobil, Direk Üstü Yenilenebilir Enerji, Telekom, Elektrik Dağıtım Şebekesi, Kesintisiz Güç Kaynakları** gibi uygulamalarda kullanılacak ürünlere ilişkin AR-GE ve yazılım/donanım tasarımı alanlarında benzersiz çözümler ve hizmetler sunmaktadır. Teknoloji uzmanlarından oluşan ekibi ile enerji depolama teknolojilerini **Nesnelerin İnterneti (IoT) Teknolojileri ile harmanlayarak akıllı çözümler üretmektedir.**

## EFELYUM ELEKTRONİK YAZILIM

www.efelyum.com

**EFELYUM**  
ELEKTRONİK YAZILIM SAN. TIC. LTD. ŞTİ.

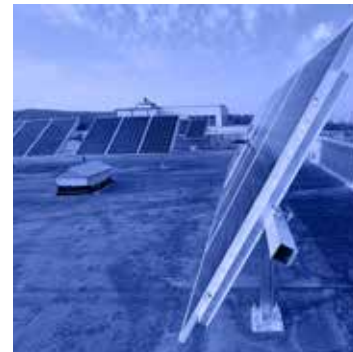

**Efelyum**, gelişmiş ve yenilikçi teknolojileri kullanarak hayatı kolaylaştıran, verimli, etkin ve uluslararası standartlarda teknolojik ürünler geliştirmektedir. **Türkiye'nin her yerinde ve dünyanın birçok ülkesinde yıllardır çalışan on binlerce üründe imzaları bulunmaktadır.** Kusursuz ürün tasarımı ve üretimi, zamanında ürün teslimi ve eksiksiz teknik destek vermek şirket prensiblerindedir. Şirketin IoT uygulamaları, **kablosuz haberleşme sistemleri, endüstriyel sensör tasarımları, verimli güneş enerji sistemleri** konularında çözümleri bulunmaktadır.

## EGE TEST CENTER (TESTUPS TÜRKİYE)

www.egetestcenter.com

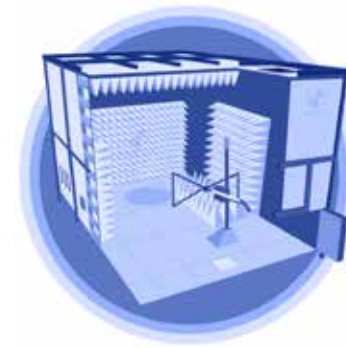

Ege Test Center, **elektronik ürünlerin test ve sertifikasyon hizmetleri, Elektromanyetik Uyumluluk (EMC), RF ve Mikrodalga test odaları, sistemleri ve laboratuvar kurulumlarına yönelik** ürün ve hizmetler sunmaktadır. Elektronik ürünler için test/sertifikasyon hizmetlerinin sağlanması, ulusal/uluslararası standartlara göre pazara sunulmasına katkıda bulunmaktadır. **EMC ve RF** testlerini kendi bünyelerinde uygulamak, laboratuvar kurmak isteyenlere **ekipman ve laboratuvar altyapısı sağlanmaktadır.**

## EMS KONTROL

www.emskontrol.com



**EMS KONTROL**, çeşitli sektörler için **IOT tabanlı takip sistemleri ve endüstriyel sensör üretimi** gerçekleştirmektedir. Bu sensörlere örnek olarak sıcaklık, nem, karbondioksit, fark basınç, etilen, amonyak, hava hızı ve **silolar seviye sensörleri gösterilebilir.**

## HUBBOX

www.hubbox.io



HUBBOX, arkasında çalışan tüm makinelere sadece internet bağlantısı ile her zaman, her yerden erişilebilmektedir. Kullanan yöneticiler tesisleri hakkında sürekli bilgi almakta, çalışan tüm makinelerin geçmiş ve o anki durumu izlenebilmektedir. Makine verilerini toplama imkânı sunarak **MES, ERP ve diğer uygulamalarla birlikte dijital dönüşümü tamamlamaya katkı sağlamaktadır.** Yıldız Teknik Üniversitesi Teknopark'ta bulunan Hubbox ürünleri ile endüstride kullanılan tüm cihazların ve buna bağlı ekipmanların **verilerinin toplanması veya firmaların akıllı sistemlerini** geliştirilmesi sağlanmaktadır.

## KOZALAK

www.kozalak-iot.com/

kozalak



**Kozalak Yangın,** her geçen yıl etkisi artan küresel iklim krizinin sonucu olarak ormanlık alanlarda çıkan yangınları henüz başlangıç aşamasında tespitini sağlayan bir IoT çözümdür. Herhangi bir altyapı gerektirmeden ağaçlara zarar vermeden esnek bir kayış yardımıyla uygulanan sistem, **5 yılı aşan pil ömrü sayesinde hızlı ve etkili** bir çözüm sunmaktadır.

## KODGEM STRAIGHT

www.kodgemstraight.com.tr/



**Kodgem Teknoloji** ilk olarak duruş bozukluklarını ele alan Straight ürünü ile piyasaya çıkmıştır. **Ürün, içerik-produksiyon ve satış pazarlama alanında uzman** ekibe sahip olan, müşterisine önem veren bir teknoloji şirkettir. Sağlıklı yaşam (wellness lifestyle) konseptinde giyilebilir aksesuarlar ve yazılımlar üretmektedir. Straight, kişinin duruşu bozulduğu zaman küçük titreşimler ile uyarıcı giyilebilir bir cihazdır. Ayrıca **gün boyu duruşu takip etmekte ve mobil uygulaması sayesinde gelişimi** takip etmeyi sağlamaktadır.

## MACROREC

www.macrorec.com

MACRO  
REC.



**MacroRec,** sinema, canlı yayın ve fotoğrafçılık sektörlerinde kamera hareketlerinin programlanarak gerçekleştirilebilmesini sağlayan **çok eksenli modüler kamera kontrol sistemleri** geliştirmektedir. Geliştirilen sistemler sayesinde yüksek hassasiyetli, tekrarlanabilir ve programlanabilir kamera hareketleri gerçekleştirilebilirken manuel kullanıma bağlı hatalar ortadan kaldırılmaktadır. Geliştirmiş olduğu ürün gamı **profesyonel segment kamera ve ekipmanların yanı sıra** kompakt sistemlerle de çalışabilecek nitelikte tasarlanmıştır.

## MEDRON TEKNOLOJİ

www.medronteknoloji.com

MEDRON  
TECHNOLOGY



MEDRON, müşterilerine **Nesnelerin İnterneti Teknolojileri kullanarak dijital ve sistem dönüşüm hizmeti** vermektedir. Ürünleri personel izleme, nesne takibi, akıllı cihazlar ile data toplama ve aktarma gibi endüstriyel ihtiyaçlara yönelik geniş bir skalayı kapsamaktadır. **Geliştirdiği Deviceye Endüstriyel IoT cihazları ile hassas konum takip sistemi sayesinde** iş sağlığı ve güvenliği için çözümler üretmektedir. Sistem ile özellikle tehlikeli veya hassas bölgelerde çalışanların hem sağlık hem de konum bilgileri **tek bir platform ile takip edilmekte** ve gerektiğinde **otomatik olarak aksiyonlar** alınabilmektedir.

## NAVBEA

www.navbea.com

navbea



**Navbea**, AI (Yapay Zekâ), IoT (Nesnelerin İnterneti) ve RTLS (Gerçek Zamanlı Konum Sistemi) çözümlerini müşterilerinin hizmetine sunarak **lojistik, sağlık, perakende ve üretim sektörleri başta olmak üzere, endüstriyel tesislerin iş güvenliği** risklerini azaltmalarına, operasyonel kalite ve verimliliği artırmalarına, iş gücü ve zamandan tasarruf etmelerine, iş akışlarını etkin bir şekilde yönetmelerine, **üretim ve işçilik maliyetlerini düşürmelerine** yardımcı olmaktadır.

## ONLAB

www.onlab.com.tr

onlab



Onlab, **güç elektroniği ve motor kontrol sistemleri, sensör elektroniği ve kablosuz haberleşme teknolojileri alanında** AR-GE yapan, elektronik tasarımlar gerçekleştiren bir ileri teknoloji firmasıdır. Sivil ve askeri alanda uygulamaları bulunan motor sürücüleri, güç kaynakları, akıllı sensör ve uzaktan takip sistemleri tasarlamaktadır. Tasarımlarında; **yeni nesil güç elektroniği sürüş ve kontrol yöntemleri ile kablosuz haberleşme teknolojilerini** (GSM, NB-IOT, Lora, Bluetooth, Wi-Fi vb.) kullanmaktadır.

## PIEVISION

http://pievision.com

pieVision  
outstanding technologies



**Pievision** Teknoloji 2019 yılı içerisinde yüksek teknoloji ürünlerde AR-GE yapmak üzere kurulmuştur. Firmanın ana ürünü **Boost! Müşteri Verisi Yönetim, Takip ve Analiz Platformu ile firmalara özgü satış ve pazarlama analizleri** başta olmak üzere çok sayıda hizmet veren, aktif olarak çok sayıda ödül almış bir üründür. Sistemi destekleyici IOT tabanlı çok sayıda **cihaz geliştirme çalışmaları** bulunmaktadır.



## PROCUBE

www.protracer.com.tr • www.procube.com.tr

procube



2017 yılında IoT alanında **insan hayatını kolaylaştıracak ürünler tasarlayıp üretmek ve kullanıma sunmak** amacıyla kurulmuş ve ilk olarak asansör sektöründe akıllı asansör sistemleri tasarlayarak hizmete sunmuştur. Akıllı sistemlerle **asansör arızalarını uzaktan takip ederek** kestirimci bakım ve yolcu güvenliği sağlayıp mahsur kalma durumlarında kabin içi ile iletişim kuran sistem, **2022 yılında 100.000'e yakın asansörde kullanılmaya başlanmıştır.**

## ROLTEK TEKNOLOJİ

www.roltek.com.tr

ROLTEK



**Roltek**, IoT projelerinin hızlı bir şekilde geliştirilmesi, yönetimi ve ölçeklendirilmesini sağlayan, **cloud tabanlı ya da on-premise çalışabilen uçtan uca IoT çözümleri** sunmaktadır. Zorlu saha şartlarına uygun, farklı haberleşme seçeneklerine sahip donanımsal **IoT Gateway ürünleri ve IoT Platform yazılımı ile akıllı şehir, akıllı tarım, akıllı bina ve endüstri 4.0 uygulamaları** geliştirilmektedir.

## SADELABS

https://sadelabs.com/

SADE LABS  
Inspiring Simplicity



**Sadelabs**, kablosuz ağ teknolojilerini kullanarak **Nesnelerin İnterneti çözümleri ile müşterilerin dijital dönüşümlerine soğuk zincir takibi** ve kapalı alan konumlandırma uygulamaları ile destek olmaktadır. Geliştirdiği donanım ve yazılım platformları ile **üretim, lojistik, sağlık, perakende, turizm** başta olmak üzere farklı sektörler için uçtan uca **çözümler sunmaktadır.**

## SENSEMORE

https://sensemore.io/

sense  
more  
smart machine health



Sensemore **döner ekipmanlardaki arızalardan kaynaklanan** ve dakikası \$22k'ı bulabilen duruşları 2-4 ay öncesinden tespit ederek bakımının her adımını dijitalleştiren, **kendi bünyesinde geliştirdiği donanım ve yazılımlarla makine sağlığı test ve izleme hizmeti sunan** bir kestirimci bakım **platformudur.**



## SERCAIR

www.sercair.com

sercair



Sercair, **akıllı hava kalitesini artırma teknolojileri konusunda çalışan**, kendisine ait uluslararası patent sahibi bir teknoloji şirkettir. Sercair patent konusu teknolojiyi ürünlere dönüştürmüştür. 2022 itibarıyla **dokuz ülkede aktif olarak kullanılmaktadır**. Ayrıca, çok uluslu Rehau ve Deceuninck firmaları ile private label anlaşmaları bulunmaktadır. Şirketin kısa vadeli **hedefleri, ürün çeşitliliğini ve performansını geliştirerek** aktif cihaz sayısını artırmaktır.

## SSID GLOBAL

http://www.ssidglobal.com



SSID Global, konusunda yetkin, profesyonel danışmanlık yapan, **günümüz teknolojik trendlerini takip edip uygulayan** kadrosu ile 25 yıllık profesyonel deneyimini harmanlayarak müşterilerine sunan ve kendini sürekli yenilemekte olan bir yapıdır. Konusunda **uzman ve teknolojik** gelişmeleri takip eden ekibi ile firmaların ihtiyacı olan teknolojik hizmeti, kurumsal süreç yönetimi uygulamalarından **network altyapı danışmanlığına kadar geniş bir yelpazede sunmaktadır**.



## THREAD IN MOTION

www.threadinmotion.com



Thread in Motion (TIM), endüstriyel alanlardaki **insan hataları ve verimsiz süreçleri akıllı çözümlerle** minimize eden donanım ve yazılım ürünleri sunmaktadır. Giyilebilir **Teknoloji ürünleri üreten TIM; Tofaş, Mercedes, CEVA Logistics ve Carrefour** gibi firmalarla çalışmaktadır. Akıllı Eldiven sayesinde topladığı verileri yorumlama özelliğine sahip yazılım platformu sayesinde lojistik depolarında çok önemli kazanımlar elde edilmektedir. Görüntü işleme, IoT ve Makine Öğrenmesi teknolojilerini kullanarak üretim yapan TIM, **yurt dışı faaliyetlerine de hız kazandırmış ve 13 ülkeye ürün göndermiştir**.

## TREXO İNOVASYON

https://www.trexoin.com/



Trexo İnovasyon; makine mühendisi, **endüstri ürünleri tasarımcısı** ve yönetmen üç kardeşin kurduğu tüketici elektroniği ve kamera ekipmanları alanında faaliyet gösteren, **ulaşılabilir fiyatlarda, inovatif özelliklere sahip kullanıcı dostu ürünler geliştiren** ve geliştirdiği bu ürünleri 65'den fazla ülkeye ihraç eden bir firmadır.

# VEMUS

<https://www.vemus.com.tr/>

**VEMUS**  
elektronikte kilit teknolojiler



**VEMUS, endüstriyel elektronik ve elektronik dolap kilidi sektöründe,** insan yaşamına “konforlu ve güvenli” tasarım ve çözümler sunar. Her dolaba uygunluğu, kolay kullanımı ve uzun ömürlü bataryasıyla ikonik “minik10” elektronik dolap kilidi teknolojisi, binlerce **kilidi yönetmeyi kolaylaştıran “hopinlock” uygulamasına sahiptir.** AVM’lerden hastanelere, okullardan spor salonlarına birçok alanda kullanabilen teknolojisiyle dolap kiralama, kargo temassız teslimat, zaman damgalı şifre yönetimi ve bulut bilişim ile özel projelerde çözüm ortağı, **API ve lisans paylaşımı ile işbirliklerine açıktır.**

## WIOME AKILLI EV SİSTEMLERİ

<https://wiome.com.tr>

**wiome**  
INTELLIGENT HOME SYSTEMS



Wiome **cep telefonu ile kablosuz olarak dünyanın her noktasından otopark bariyeri, kepenk, yanakayar kapı, site blok yaya giriş kapısı gibi** kuru kontak ile tetiklenebilen giriş sistemlerinin kontrolü üzerine çözümler sunmaktadır. Yerli üretim kaliteli akıllı ev çözümleri üretmek üzere yola çıkmış firma bu **hedef doğrultusunda yenilikçi ve inovatif ürünler geliştirmeye** devam etmektedir.

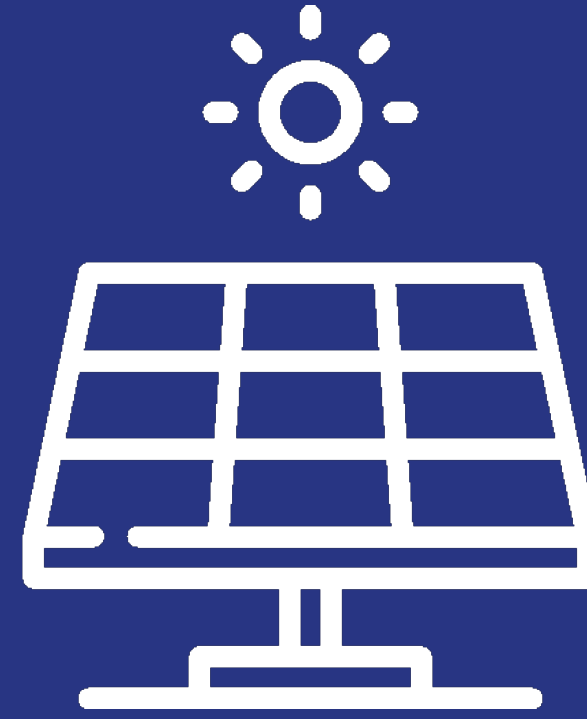

# Enerji Teknolojileri

## CARBON.NINJA

www.carbon.ninja



**Carbon.Ninja**, işletmelerin kendi kendine karbon emisyonu azaltıcı projeler oluşturabildiği online bir platformdur. Carbon.Ninja'da oluşturulacak **enerji verimliliği projeleri ile, işletmelerin enerji kaynaklarını daha iyi ve verimli kullanarak** enerji giderlerinden tasarruf etmesini ve iklim krizine yol açan enerji kaynaklı karbon eşdeğer **sera gazı salımının azaltmasını** sağlamaktadır.

## DEV ENERJİ

nanobatarya



Dev Enerji; uzun ömürlü, **yüksek enerji yoğunluklu, düşük maliyetli, güvenli kullanımlı ve hızlı şarj özelliklerine sahip** lityum ve sodyum iyon bazlı batarya hücreleri imal etmektedir. İlgili bataryalar; **elektromobilité/mikromobilitéde güç kaynağı, yenilenebilir enerji kaynaklarının depolanmasında** stasyonere ve iş makinelerinde traksiyon amaçlarla kullanılabilir. Şirket, savunma sanayinde askeri tip bataryalar ve S/İHA segmentinde bataryalar geliştirmek için de **çalışmalar yürütmektedir.**

## ERGUVAN.CO

www.erguvan.co

erguvan



Erguvan, **son kullanıcıları ve proje geliştiricileri doğrudan birbirine bağlayan güvenilir bir karbon kredisi platformudur.** Erguvan, tüm katılımcılara şeffaf, verimli ve düşük maliyetli bir işlem ortamı sunmak ve Türkiye'deki proje geliştiricilerinin ürettiği karbon kredilerinin **global piyasada doğru fiyatlanması üzerine** faaliyet göstermektedir.

## ESMSOLAR ENERJİ

www.esmenerji.net



ESMSOLAR Enerji A.Ş. Pamukkale Üniversitesi Teknokent bünyesinde **yenilenebilir enerji sektöründe Araştırma & Geliştirme çalışmaları yapmak** ve EPC (Mühendislik, Tedarik & Kurulum) **hizmeti vermek amacı ile kurulmuş bir mühendislik firmasıdır.** Ülkemizin yenilenebilir enerji kaynaklarının önemini bilincinde olarak AR-GE çalışmalarının yanında birlikte santral kurulumu, projelendirme, mühendislik, danışmanlık, **arıza-bakım hizmetleri ile güneş enerjisi projelerini A'dan Z'ye yönetmektedir.**



## KONTEK ENERJİ

www.kontekenerji.com.tr



**Kontek Endüstriyel** Otomasyon ve Taahhüt Kabiliyetleri ile Enerji Verimliliği çözümleri (AC Motor Sürücüleri) sunma amacı ile kuruldu. Bir **Elektrik Mühendisliği firması olarak hizmetlerine devam eden Kontek**, uluslararası markaların Türkiye ürün satış pazarındaki tek yetkili bayiliğini alarak otomasyon sektöründeki lider firmalar arasında yer aldı. 2013 yılında Konar Enerji'yi kurarak güneş enerjisi sektöründe faaliyet göstermeye başladı. Konar **Enerji; saha kurulumlarının yanı sıra Endüstride ve Ticari yapılarda, Çatı GES projeleri ile solar EPC sektöründe** önemli başarılarla imza attı.



## LİMON ARGE

http://www.limonarge.com



2020 yılında **TÜBİTAK Teknogirişim Sermaye Desteği Programı ile kurulan Limon AR-GE**, program dahilinde geliştirdiği AR-GE Reaktörü ile **karbon bakımından zengin organik atıklardan tarımsal amaçlı organomineral sıvı ve katı gübre eldesine başlamış**, ürün geliştirme çalışmalarına devam etmektedir.



## OXI ENERJİ

www.oksienerji.com



M2M - Endüstri 4.0 alanında **makinaları ve sistemleri birbirine entegre ederek sürdürülebilirlik, maliyet liderliği ve online analiz-raporlama** faaliyetlerini işletebilecekleri platformlar geliştirmektedirler. 1500'ün üzerinde **ekipmanın, üretim, tedarik, montaj, izleme, raporlama, teknik servis, enerji tüketimi artan sistemlerin tespitini, uyarı ve müdahale hizmetlerini tek bir sistemden yürütmeyi sağlamaktadır.** Jeneratör, Enerji (Aktif, Reaktif Tüketim), Kompresör, Forklift vb. sistemlerin dünyanın her yerinden anlık olarak takip edebilir, teknik servis ve raporlamalardan, sonuçları aktarabilmektedir.

## REPG ENERJİ

https://www.repg.com.tr/



RePG Enerji yeni nesil **"Yenilenebilir Enerji Teknolojisi"ne sahip bir girişimdir.** Temelde "GİZLİ ISI" ve "ATIK ISI"ları kullanarak elektrik enerjisi üretmektedir. RePG Enerji Teknolojisi: **Bilinen enerji sistemlerinden farklı olarak ozmos ve difüzyon prensipleri ile enerji kaynağı olarak ortam (sıcak hava, su, gaz, yağ) içindeki nem ve ısı farklarını kullanarak elektrik gücüne dönüştüren yeni nesil yenilenebilir enerji teknolojisidir.** RePG Enerji, sanayi (fabrika, jeotermal, kompresör,etc), konut, araç, tekne, kombi, soba, kazan ve sun-termal gibi alanlarda uygulamalarının satışını gerçekleştirmektedir.



## SEAROVER

www.searover.com.tr



Searover, **su altında endüstriyel ve tehlikeli görevler için insansız su altı robotları yaparak işe başlamıştır.** Barajların denetimlerindeki hayati riskleri en aza indiren ve boru hatlarının **kullanım ömürlerini uzatan robotik ve operasyon hizmetleri ile geliştirilmeye devam etmektedir.** Enerji sektöründe elde edilen deneyim ile yenilenebilir enerji sektöründeki önleyici ve kestirimci **bakım ve onarım faaliyetleri için risk planlaması,** tesislerin ömrünü uzatan robotik ve yazılım çözümleri sunmaktadır.

## THETA

https://thetaenerji.com.tr



Güneş enerjisine bilindik uygulama alanları dışında **yeni uygulama alanları kazandırmak, böylelikle de iklim değişikliği ile mücadele başta olmak üzere,** enerji verimliliği, gıda güvenliği gibi konularda çözümler üretmektedir. Güneş yoğunlaştırıcı sistemler çevresinde şekillenen otonom kurutma sistemleri ticarileşen ilk ürün ailesini oluşturmaktadır. **Güneş enerjisiyle gıdaların, çözelti formundaki kimyasallar ve besinlerin, atıkların kurutulması konularında endüstriyel ve ticari ölçekte çözümleri firmalarla buluşturmaktadır.**

## SOLARVIS

https://solarvis.co/



**solarVis, güneş enerjisi ön fizibilite analizi,** satın alma ve kredi süreçlerini dijitalleştiren B2B beyaz etiketli bir SaaS şirkettir. Çatı üstü güneş enerji santralleri için kurulum, malzeme, **finansman ve sigorta çözümü sunan firmalara white-label fizibilite ve online satın alım yazılımları sunar.** Güneş enerjisi santrali projesi satın alma süreçlerini kolay hale getiren firma, müşteri edinme maliyetlerini düşürmekte ve güneş enerjisi şirketlerinin satış gücünü artırmaktadır. **solarVis, son kullanıcı için kurulum sürecini kolaylaştırarak zaman kazandırmaktadır.**

## TRIANGLE RENEWABLE ENERJİ

www.tr-renewable.com



**Triangle Renewable Enerji,** güneş enerjisi ve rüzgâr enerjisi sistemlerinde kullanılmak üzere yeni **nesil akıllı modüler inverter cihazları geliştiren bir firmadır.** Yapay sinir ağları algoritması ile çalışan ve bu algoritma sayesinde, rüzgâr ve güneş enerjisini optimum şekilde elektrik enerjisine çevirebilen **inverter üretimi üzerinde çalışan girişimdir.**

## TTC OTOMOTİV

www.ttc-tr.com



TTC Otomotiv **son yıllarda yenilenebilir enerji alanında AR-GE projelerini başarı ile tamamlayarak ürünler geliştirmeyi başarmıştır.** Düşey Rüzgar Türbini (1-300 kW), Mikro Hidroelektrik Türbin (1-1.000 kW), Rüzgâr-PV Güneş Hibrit Enerji Sistemleri ürünleri bulunmaktadır. **Hizmetleri arasında Rüzgâr Türbini, Mikro Hidroelektrik Türbin aynı zamanda Rüzgâr – PV Güneş Hibrit Enerji Sistemleri üretimi kurulumu ve devreye alma bulunmaktadır.**

Otomotiv - savunma - uzay - havacılık - raylı sistemler ve makine imalat sektörlerine yönelik ürün geliştirmektedir.



# E-ticaret

## MAZAKA

mazakayazilim.com

**MAZAKA**  
A Digital Improving



**MAZAKA, yeni nesil e-ticaret çözümleri sunan bir teknoloji firmasıdır.** 2015 yılından beri e-ticaret, e-ihracat alt yapısı geliştiren MAZAKA, binden fazla müşterisinde 130 milyon dolardan fazla ticaret hacmine aracılık etmiştir. Başlangıç, KOBİ ve Enterprise seviyelerinde çözümleri bulunmaktadır. **Headless altyapısı ile e-ticaret, e-ihracat, e-tahsilat, offline satış alanlarında uçan uca sektörde en yetenekli, esnek çözümleri üretmektedir.** MAZAKA müşterilerine maksimum satış ve kâr sağlamak için özel sanal pos avantajları ve müşteri kazanımına yönelik **servisler sunarak ayrılmaktadır.**

## MIELA KIDS

www.mielakids.com

*miela kids*  
STORY OF LITTLE ONES



Miela Kids, **0-7 yaş arası bebek ve çocuklar için doğal içerikli, kullanışlı ve rahat ürünler tasarlayıp üretmektedir.** Yurt içinde 20'den fazla noktada satışı bulunmaktadır. Aynı zamanda Miela ruhuna uygun farklı markaların ürünlerini keşfedip bünyesine katarak **ürün gruplarını çeşitlendirip online platformda müşterilere butik bir pazar yeri konforu sağlamaktadır.** Firma uluslararası bilinirlik elde edebilmek adına Miela markasıyla birçok ülkede online ve fiziksel mağazalarda kendi tasarladığı ürünlerin **perakende ve toptan satışını gerçekleştirmektedir.**

## OYUNTERAPİ

www.oyunterapimarket.com

**oyunterapi** market



Çocuğa ve eğitime dair **ürünlerin üretimi, ithalatı, yeni ürünlerinin alınması ve tüketiciyle buluşturulması** üzerine online ve perakende satış işlemi yapan online pazar yeridir. E-ticaret, anaokulu donanımı, özel eğitim materyalleri, eğitici oyuncaklar, spor-outdoor grubu alanlarda **8000+'den fazla ürün çeşidiyle** tüketicisine hızlı, güvenilir ve kolay ulaşım sağlamaktadır. Oyun Terapi Market, genç ve dinamik yapısı ile gelişen teknolojilere hakim ve geniş AR-GE çalışmasıyla sürekli kendini yenileyerek **müşteri memnuniyeti odaklı hizmet vermektedir.**

## PETBUTİK35

www.petbutik35.com



**Petbutik35, integral yem gıda ile ham madde üretimi yapmaktadır. İçeriklerini, formülasyonlarını oluşturup titizlikle seçilen ham maddeleri kedi ve köpek mamaları ile birleştirilmiştir.** Yüzde 100 yerli üretim yapılmaktadır. Yapılan AR-GE çalışmaları ve araştırmalarıyla pet food kategorisine Mr. Balky & MasterCat markalarına yenilikler getirmişlerdir. **Kedi ve köpek mamalarının hemen ardından kendi markaları ile kedi kumu üretimine de başlamışlardır.**

## YAMUNA KORSE

www.yamunakorse.com



**Mela Group**, giyilebilir teknolojiler kapsamında yeni nesil giysi aparatları ve spor kıyafetler için sağlık kontrolleri yapan **yeni nesil cihazların teknolojik araştırma ve geliştirmelerini yapmaktadır.**

Waist Trainer Corse adı verilen vücut şekillendirici korselerin satışı, yapmış olunan çalışmalar sonucunda Türkiye'de ilk olarak YAMUNA markası ile başlamıştır ve korseleri bugüne kadar 300.000'den fazla kullanıcısı bulunmaktadır. **2019 yılı itibari ile Yamuna, yerli üretime geçmiş ve istihdam kapasitesini artırmıştır.**



## Finansal Teknolojiler



## ARYA FINANCE

<https://www.aryafinance.com/>



Arya Finance, **finans piyasasına yönelik yapay zekâ temelli karar destek sistemleri geliştirmektedir.** Arya Finance, forex ve kripto dünyasındaki trader'ların yaptığı **geçmiş işlemleri analiz ederek öğrenir ve mevcut piyasa koşullunun** stratejilerine uygun olup olmadığını bildirerek zararlarının azaltılmasına yardımcı olur.

## ENQURA

[enqura.com](http://enqura.com)



Dijital dönüşüm alanında inovatif ürünler geliştirmek üzere 2014 yılında kurulan **Enqura, banka ve finansal kuruluşlara yenilikçi ve uçtan uca ürünler sunmaktadır.** Bankacılığa yönelik mobil ve online bankacılık ve ATM çözümleri ile başlayan Enqura'nın serüveni, **dijital bankacılık ve sigortacılık & ödeme sistemleri platformu, kurumsal mesajlaşma platformu, yapay zekâ platformu, kimlik doğrulama ve uzaktan müşteri edinimi** gibi birçok ürün ile sürekli AR-GE yaparak ve teknolojiyi yakından takip ederek devam etmektedir.

## BAKİYEM

[www.bakiyem.com](http://www.bakiyem.com)



Bakiyem, **müşterilerinden veya kullanıcılarından kolay, hızlı ve düşük maliyetler ile** ödemek almak isteyen farklı büyüklükteki firmalara online ödeme çözümleri sunan Ankara merkezli bir finansal teknoloji firmasıdır. 2017 yılında kurulan Bakiyem, **uzman kadrosu ile 3500'den fazla kurumsal ve bireysel müşterisine hizmet vermektedir.** Kolay ara yüzü ve sektörel dikeyde bir çok modülleri bulunan Bakiyem, teknik bilgiye bile sahip olmayan firmaların birkaç adımda **online ödeme alabilmesini sağlamaktadır.**

## FINSO

[www.finsopay.com](http://www.finsopay.com)



**Kredinin ve Alışverişin Akıllı Yolu!**



E-ticarette ve konvansiyonel satış yapan noktalarda **müşterilere bireysel kredi ile alternatif ödeme fırsatı sunan,** yapay zekâ algoritmaları kullanan bir **platformdur.** Finsö mobil uygulama ile kredi süreçlerini uçtan uca satış noktasında dijitalleştirerek alışverişlerin tamamlanmasına aracılık etmektedir. **Algoritmalarla müşteri ihtiyaç analizleri yapılarak teklifler sunulmaktadır.**

## HAMILİNDEN.COM

<https://www.hamilinden.com>

**hamilinden.com**



Fatura temlik ve faturalı çeklerin tek portal üzerinden fiyatlandırılarak nakde çevrilmesi konusunda yola başlayan **Hamilinden.com, sektördeki tecrübesi** ile KOBİ'lere fatura temlik, faturalı çek finansmanı, ihracat finansmanı ve KOBİ kredi alanlarında çözümler sunan ayrıca KOBİ'lerin dışında **bireysel kredi karşılaştırması ve başvurularının yapılabildiği Türkiye'nin en geniş kapsamlı finansman portalıdır.**

## OVINOT TEKNOLOJİ

<https://www.ovinot.com/>



**Ovinot;** küçük işletmeler, şirketler, esnaf, serbest çalışanlar ve serbest meslek mensuplarının **e-fatura, e-makbuz, online tahsilat, ödeme, gelir-gider, stok ve cari hesap takibi, e-ticaret, sandal pos, banka, ön muhasebe, mali müşavir, defter** beyan entegrasyonu gibi tüm ticari ve finansal süreçleri, bütünsel olarak tek uygulama ve tek deneyim ile hiç kağıt olmadan hızlı ve kolay yönetebildikleri eğitim gerektirmeyen **mobil uyumlu bir uygulamadır.**

## OTOKOD TEKNOLOJİ

[www.otokod.com](http://www.otokod.com)



**Otokod Teknoloji,** finansal kuruluşların nakit paraya erişim ve ödemelerde gelişmiş nakit hizmetleri sağlamak ve ayrıca **nakit döngüsünün etkinliğini artırmak için yazılım ve iletişim teknolojilerini birleştiren yazılım çözümleri geliştirmektedir.** Ayrıca B2C alanında bireylerin finansal okuryazarlığını artırmak için **mobil simülasyon uygulamaları** üzerine çalışmaktadır.



## PAYMES

<https://Paymes.com>



Ödüllü finansal teknoloji girişimi Paymes, **birey ve kurumların herhangi bir e-ticaret ve/veya finansal okuryazarlık bilgisi olmadan,** uygulama bağımlılığını ortadan kaldırarak, yüksek bütçe gerektirmeden kolaylıkla ödeme alabilmelerine, elektronik ticaret yapabilmelerine imkân sağlayan **global bir ödeme platformudur.** Sosyal ticaret ve e-ticaret üzerinden satış yapan bireylerin ödeme alma işlemlerini kolaylaştırmak ve güvenli kılmak için yola çıkan şirket, bugün **el emeği ürünler üreten ev hanımlarından bin bayili fabrikalara ve alt bayilerine,** bütün internet şirketlerine hizmet veren **bir yapıya ulaştı.**



## Gıda Teknolojileri

## ANADOLIVE

www.anadolive.net



Sürdürülebilir üretimi odağına alan **AnadOlive, zeytinyağı proses yan ürünlerini yeni teknolojik yöntemlerle** özütleyerek yenilebilir ürünlere dönüştürmektedir. Bu bağlamda ilk inovatif ürünü toz zeytin olan **AnadOlive'in asıl faaliyet alanı gıda olup zeytin menşeli cilt bakım ürünleri de** geliştirmektedir.

## COFVEN

www.cobean.com



CoBean A.Ş. 2021 senesinde kurulmuş olup **otomat teknolojileri ile ilgili alanlarda faaliyet göstermektedir.** Geniş otomat dünyasında tüm otomat çeşitlerinin **teknoloji ve yazılımlarının geliştirilmesi ana faaliyet alanıdır.** Bu kapsamda mevcut otomatların modernizasyonu (IOT sistem geçişi) ve yeni otomatların geliştirilmesi sağlanmaktadır.

## HAUS FREEZE DRY

www.hausfreezedry.com



**Snack Haus,** aldığı devlet destekleriyle kendi "freeze dry" makinelerini geliştirmiştir. Türkiye'de **dondurarak kurutma teknolojisini ilk geliştiren ve dondurarak kurutulmuş ürünleri ilk üreten firmadır.** Firmalara AR-GE hizmeti vermesinin yanında kendi geliştirdiği kurutma makinelerini satmakta, gıda danışmanlığı vermekte, dondurarak kurutulmuş gıda ürünleri üretmektedir. Yüksek besin değerli **sağlıklı gıdalar üreten** Haus Freeze Dry; **gıdaların şeklini, rengini, kokusunu, tadını ve besin değerini** değiştirmeden; hiçbir katkı maddesi ekmeden; onlara 30 yıl raf ömrü vermektedir.

## TEK BALIK DÖNER

tekbalikdoner.com



Dört yıl süren **AR-GE ve ÜR-GE faaliyetleri kapsamında,** dünyada bir ilk olan ve balıktan üretilen fast food gıdaları elde eden firmanın en temel ürünü yüzde **90 kokusu olmayan ve dağılma yapmayan balık döneridir.** Firma, İzmir Torbalı'da kurduğu 5 bin metrekarelik "Balık Entegre Tesisi" ile faaliyetlerini sürdürmektedir. Ekip, ÜR-GE süresince bir formül geliştirmiş ve bu formülle **balığın kokusuz ve ateş karşısında erimesini yüzde 10'a indirmiş,** ayrıca raf ömrü uzatılmıştır.





# Görüntü İşleme

## A2 TEKNOLOJİ

a2.tc



**a2 Teknoloji**, geleceğin konsepti **Akıllı Şehirler vizyonu**yla, daha konforlu ve daha güvenli bir şehir hayatı ile insanların yaşam kalitesini artırmak için yeni nesil trafik ve güvenlik teknolojileri geliştirmektedir. **Yapay zekâ ve makine öğrenimi metodolojilerine dayanan senaryo tabanlı özgün video analiz algoritmaları ile Plaka Tanıma Sistemleri**, Elektronik Denetleme Sistemleri ve Video İçerik Analizi alanlarında **gelişmiş çözümler sunmaktadır**.

## EKSİ16 TEKNOLOJİ

www.eksi16.com

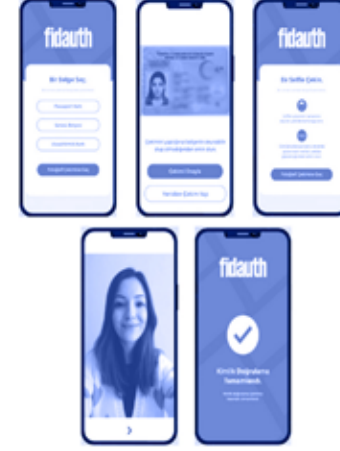

2018 yılından bu yana Pamukkale Teknokent'te faaliyet gösteren, **yazılım ve donanımı birlikte bünyesinde barındıran ve teknolojik çözümler üreten bir firmadır**. Kurumsal kaynak planlama sistemleri, süreç analizleri, süreç geliştirme destekleri, IoT teknolojilerini kullanarak yeni süreç ve **ürün tasarlama, RFIP teknolojiler, Yapay Zekâ, Yapar Görme Sistemleri ve Gömülü Sistemler** konularında sanayi bölgeleri için teknolojik çözümler üretmektedir.

## ARVIS TEKNOLOJİ

www.arvis.com.tr



**ArVis Teknoloji**; ileri görüntü işleme alanında büyük **veri analizi, obje tanıma, biyometrik tanıma, yüz tanıma biyometrik yöntemi ile kimlik doğrulama, uzaktan müşteri edinimi (R-KYC), anomali, hata, hasar, sahtecilik tespiti konularında; yapay zekâ teknikleri** ile modüler, ölçeklenebilir, güvenilir, yenilikçi ve sürdürülebilir ürünler geliştiren "Artificial Vision-Yapay Görü" teknoloji şirkettir. Finans, bankacılık, sigortacılık ve endüstri sektörüne yönelik on-premise, cloud, daemon, konteyner sistemlerinde ve **sunucu/istemci, mobil, web uç birimleri ile uyumlu kurumsal ürünler geliştirmektedir**.

## EYEDIUS TEKNOLOJİ

www.eyedius.com



**Eyedius**, marka model bağımsız tesislerde kullanılan mevcut güvenlik kameralarını gördüğünü analiz eden, **riskli durumları gerçekleşmeden haber veren bir akıllı güvenlik sistemine dönüştüren yapay zekâ firmasıdır**. Yapay zekâ destekli proaktif güvenlik hizmetleri sunan Eyedius, işletmelerdeki potansiyel hırsızlık ve yüksek maliyetlere sebep olan enerji kayıplarını tek **bir sistem üzerinden tespit edip uyarır**.

## GITEK VISION

www.gitekvision.com



**TÜBİTAK 1512 BiGG hibe desteği ile kurulan** ve faaliyetlerine Niğde Teknopark'ta devam etmekte olan Gitek Vision firması, **FPGA tabanlı yüksek hız gerektiren endüstriyel görüntü işleme otomasyon çözümleri üretmektedir.** Gitek Vision dünyada sadece dört üreticisi bulunun tohum sayma makinelerini yerli olarak üretmektedir. FPGA tabanlı görüntü işleme **teknolojisi ile yüksek hız ve doğrulukta** tohum sayma işlemi yapmaktadır.

## KAPSAM ELEKTROMEKANİK

www.kapsamelektro.com.tr/



2020 yılından bu yana **Sivas Cumhuriyet Teknokent bünyesinde kurulan bir AR-GE firmasıdır.** Öncelikli olarak yapay zekâ ve görüntü işleme tabanlı desene göre doğaltaş seleksiyon ve **"Dry Lay" proses konularında sistem tasarımları haricinde sinyal işleme, özel robot entegrasyon sistemlerinin tasarımı gibi** alanların temel araştırmasından ve kavramsal tasarımından başlayarak, bu sistemlerin mühendislik ve prototip üretimlerini içeren **araştırma ve geliştirme faaliyetlerini yürütmektedir.**

## ISSD

www.issd.com.tr



**ISSD trafik mühendisliği faaliyetleri** ile trafiği makro ve mikro düzeyde ele almaktadır. **Geliştirdiği trafik yönetim ve denetim sistemleri ile trafik sorunlarına** çözüm üretmektedir. Faaliyet alanları; Kavşak Yönetim Sistemleri, Elektronik Denetim Sistemleri, **Trafik Güvenliği Sistemleri, Trafik Danışmanlığı'dır.**

## YEDİTEK YENİ DİJİTAL TEKNOLOJİLER

https://www.yeditek.com/



**Yeditek;** üretim sanayiini yapay zekâ, görüntü işleme ve veri analitiği alanlarında **yenilikçi** çözümlerle buluşturmayı amaçlayan bir dijital **dönüşüm girişimidir.** Dünyada örneği olmayan üretim teknolojileri geliştirmek vizyonuyla yola çıkan ve kullanıma hazır uçtan uca çözümler geliştiren Yeditek, yerli mühendislik gücü ve problem çözme yetkinliğiyle **ülkemizdeki üreticilerin dijital dönüşümüne destek** olacak proje bazlı çalışmalar da yürütmektedir.

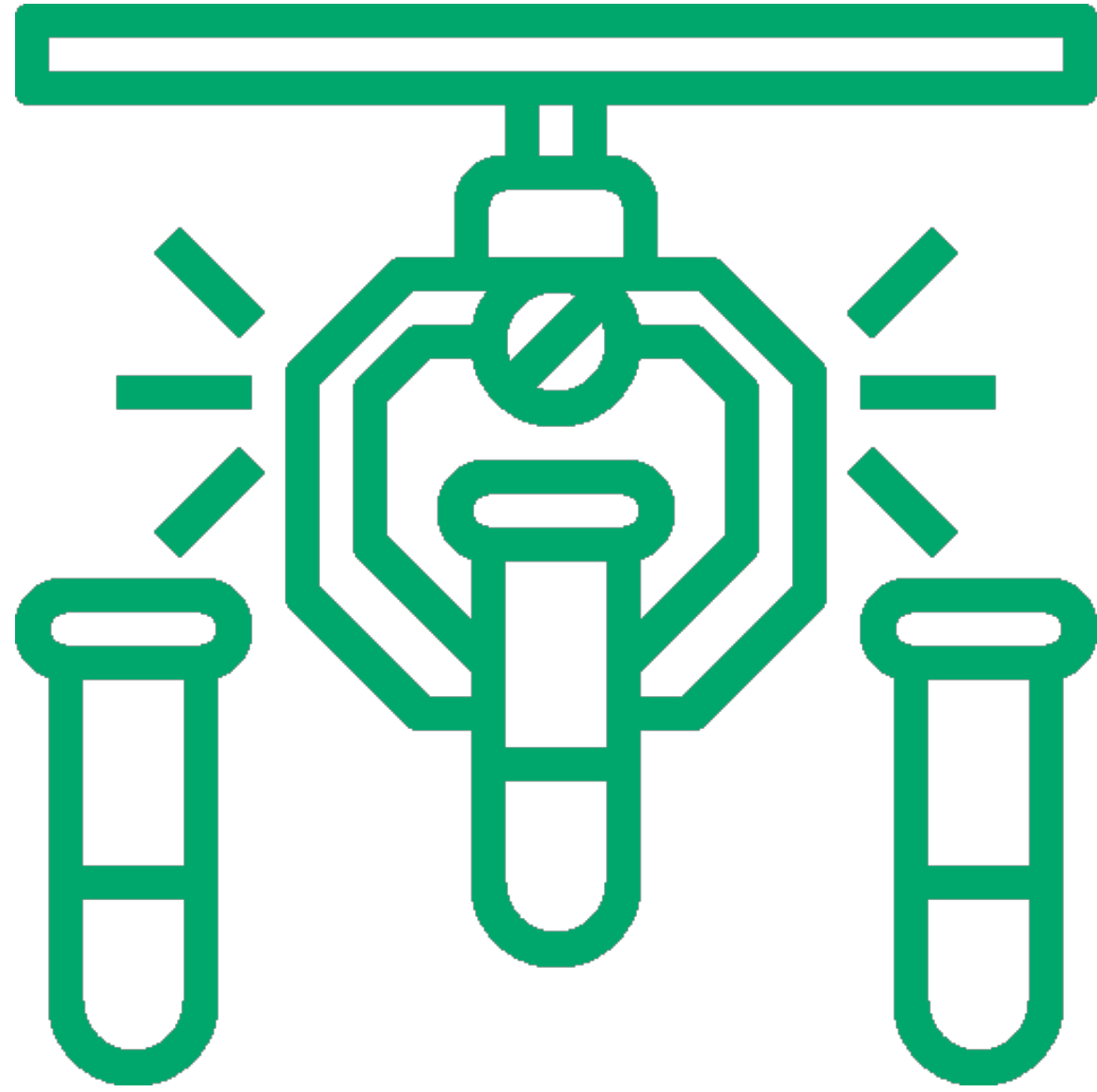

## **Kimyasal Teknolojiler**



## ICARBON

<https://www.icarbon.com.tr/>



ICARBON, geliştirdiği teknolojiler ile **atık kauçuklardan devulkanize kauçuk, geri kazanılmış karbon siyahı türleri ve çeşitli karbon yapıları malzemeler geliştirmektedir.** AB Yeşil Mutabakatı ile gelecekte "doğru" geri dönüştürülmüş ürünlere olan ihtiyacın hızla artacak olması, **ICARBON'un know-how birikiminin teknoloji ihracatına imkân veren çok yönlü iş planı geliştirmesine katkı sunacaktır.** Firma ayrıca geri dönüşüm ürünlerden sektöre özgü ürün formülasyonları da geliştirmektedir.

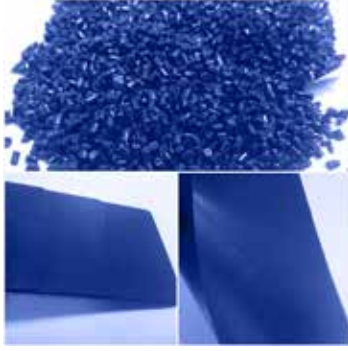

## MİNE PLASTİK

[www.minecolours.com.tr](http://www.minecolours.com.tr)



MINE COLOURS, 2010 yılında kurulan ve **plastik sanayi için ek/katkı maddeleri sektöründe faaliyet gösteren bir imalatçı/ üretici şirkettir.** Plastik ürünlere renk veren ürünler üretmektedir. Renkli masterbatch ve katkı masterbatch üretiminde Türkiye'de öncü olan firma ve bu ürünlerin **küresel pazarda ihracatını gerçekleştirmektedir.**



## ONKA FARMA

[www.onkafarma.com](http://www.onkafarma.com)

ONKA  
FARMA



Onka Farma, **gıda takviyelerinde, fonksiyonel gıdalarda, kozmetik ve hayvan besi yemleri gibi farklı sektörlerde kullanılmak üzere bitkisel kaynaklı fitokimyasal maddelerin** araştırılması farmasötik ham madde üretim teknolojilerinin geliştirilmesi, bu ürünlerin laboratuvar, pilot ve endüstriyel ölçeklerde üretimi üzerine odaklanmış bir biyoteknoloji kuruluşudur. Doğru **ham maddelerden yola çıkılarak doğal, yüksek kaliteli, maksimum verimli sürdürülebilir ürünler** sunulmaktadır.

## ŞİHIRLİ BOYALAR

[www.sihirliboyalar.com.tr](http://www.sihirliboyalar.com.tr)

### Sihirli Boyalar



Duvara statik olarak tutunabilen, marker kalem ile yazılıp silinebilen Yaz Sil Kağıt

Uygulandığı yüzeylerin (duvar, sıra, masa, kapı, dolap, toplantı salonu vb.) rengini muhafaza etmek kaydıyla yazılabilir, panoya dönüştürülebilir, yazı tahtası formatına geçebilir ya da grafiti yazılarını engelleyen bir formata dönüştürerek, yaratıcı ve pratik çözümler getirmeyi amaçlayan firmanın ürünleri; doğa dostudur, **VOC ve solvent içermez** ve yüzeye uygulandıktan bir saat sonra dokunabilme kuruluşuna gelir. 24 saat sonra ise kullanıma hazırdır. **Yaz-sil boya, magneto, projeksiyon boyası, kara tahta boyası, grafiti karşıtı boya, parlayan boya, leke itici** özelliğinde ürünleri mevcuttur.

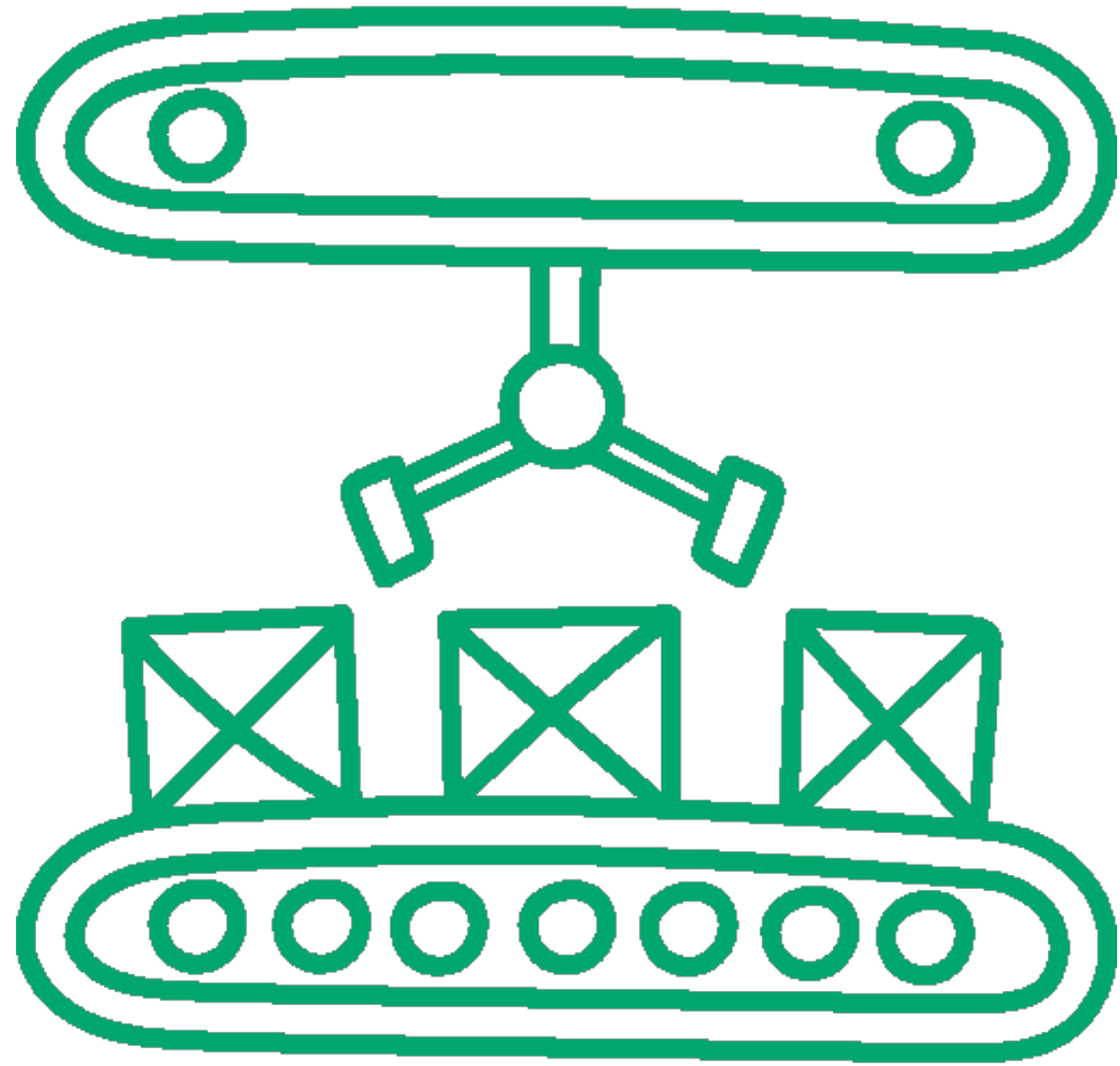

## Lojistik Teknolojileri

## GELİVER

www.geliver.io



**Geliver**, işletmelerin **dinamik fiyatlama** ile en uygun **kargo alternatiflerine ulaşabileceği, tek bir API** ile tüm kargo ve lojistik firmalarına entegre olabileceği ve tüm kargo sürecini uçtan uca yönetebileceği bulut tabanlı kargo ve parsiyel taşıma pazaryeri uygulamasıdır. Kargo şirketlerine **kolay gönderi** deneyimi sağlarken işletmelere **dinamik fiyatlama ve hızlı teslimat ile en uygun kargo alternatiflerini sunmaktadır**. Üyelik ücreti ve gönderi taahhüdü istemeden her ölçekte işletme için hizmet vermektedir.

## LOJİSTER

www.lojister.com



Lojister, yük taşıyan **firmalar ile taşımacılık sektörünü bir araya getiren "Dijital Lojistik Yönetim Platformu" dur**. Firmaların taşıma işlemleri için teklif alma, yük takibi, raporlama, sigorta gibi taşıma operasyonlarının tüm süreçlerini **güvenli ve hızlı bir şekilde yönetebilmesine olanak sağlamaktadır**.

## İLETMEN AKILLI TESLİMAT

https://www.iletmen.com.tr



**iletmen**, ilk mikro teslimat sistemini tasarlayan ve geliştiren firmadır.

Firma, paketleri, ürünleri veya siparişleri işletmeden alıp müşterilere teslim sürecine kadar tüm aşamaları yönetmektedir. iletmen akıllı teslimat sistemi; **gelişmiş yazılımı, dijital haritalama sistemi, güvenli iş modeli, verimli iş gücü kullanımı ile akıllı hızlı ve kusursuz teslimat sağlamaktadır**. Mahalledeki restoran, bakkal, zincir işletmelerinden kargo firmalarına ve perakende mağazalarına kadar geniş yelpazedeki müşterilerine mahalle bazlı **teslimat hizmeti sunmaktadır**.

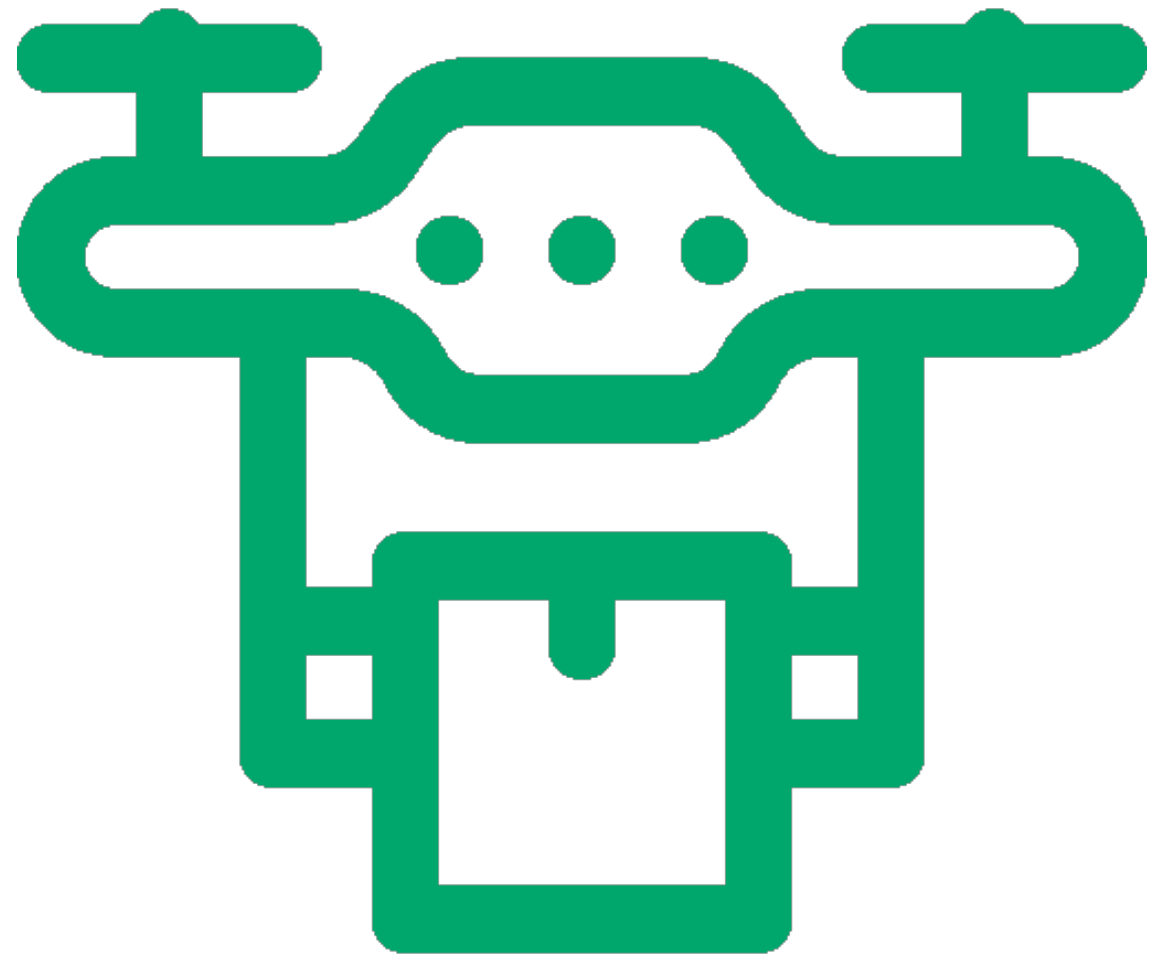

**Makina &  
İmalat**



## 3D PROBOX

www.3dprobox.com



3D ProBox, kullanıcıların herhangi bir nesnenin **fotoğraflarını çekerek sanal ortamda 3D olarak oluşturmalarını sağlayan bir sistemdir.** Görüntü işleme metoduyla üretilen 3D modellerin e-ticaret, oyun, emlak, arkeoloji, film-animasyon, printer sektörlerinde kullanılmasını sağlamaktadır. **3D ProBox App kullanılarak cep telefonları, profesyonel fotoğraf makineleri veya insansız hava araçlarından çekilen fotoğraflar** kullanılabilir.

## ADLEMA

https://www.adlema.com/



Adlema, sızdırmazlık **test cihazları ve kapatici aparatlarını üreten, sızdırmazlık konusundaki uzmanlığıyla üreticilere uçtan uca çözüm sunan bir girişimdir.** Geliştirdiği cihazlarla ve sunduğu çözümlerle müşterilerin üretim performansını izlemeye yardımcı olmaktadır. **Hassasiyetin ve kalitenin sağladığı rekabet avantajıyla yurt içi ve uluslararası pazarda pay sahibi olma vizyonu ve üretime katma değer yaratma hedefiyle** kendini geliştirmeye devam etmektedir.

## AKE ÇEVRE TEKNOLOJİLERİ

www.aketeknoloji.com



Firma, çevre teknolojileri alanında faaliyet göstermektedir. **Geri dönüşümü teknoloji ile birleştirerek nitelikli ambalaj atıklarının toplanması için gerekli olan depozito** iade otomatlarının üretimi yapılmaktadır. Geri dönüşümün mevcut sorunlarına çözüm bulabilmek amacıyla yazılım tabanlı projeler geliştirilmektedir. **Ayrıca sıfır atık ekipmanlarının üretimleri gerçekleştirilmektedir.**

## ALTER8

https://www.alter-8.com/



Volu-te: Kompakt Kentsel Yaşam Birimi, **dikey ve prefabrik sistemi ile kullanıcı için optimum iç ortam koşullarını sağlayan aynı zamanda da düşük karbon ayak izi olan akıllı bir yaşam birimidir.** Yaklaşık 2.5 metrelik taban çapı, 6 metrelik yüksekliği ve geçicilik üzerine kurulan formatı ile mega kentlerdeki artık alanlara kolaylıkla yerleşmektedir. **Proje ile dinamik bir yaşam tarzını tercih eden genç yetişkinler için mikro ölçekli yaşam ünitelerinden oluşan bir barınma ağı kurmak hedeflenmektedir.**

## BAKTEK ÇEVRE TEKNOLOJİLERİ

www.bak-tek.com



**Baktek, temiz teknoloji ürünleri üreten bir teknoloji firmasıdır.**

Patentli ve Avrupa Birliği ödüllü ürünleri ile son yıllarda ihracata başlayarak global bir firma olmanın adımlarını atmıştır. Ürünlerin- den biri BioGuy II, mikrobiyolojiyi ileri **bir teknoloji ile kullanarak atık su arıtılmasını ve değerlerinin izlenmesine olanak sağlayan IoT bir cihazdır.** Bu işlemi uzaktan kontrol ile otomatik olarak gerçekleştiren ve sadece 1,72kW/ay elektrik harcayan bir sistemdir. Ayrıca, **enzim ve bakteri teknolojilerinde birçok inovatif ürün geliştirmiştir.**

## BEVESE TEKNOLOJİ

www.bevese.com

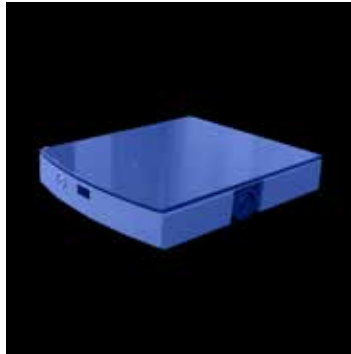

Bevese **üretim sektörüne özel intralojistik çözümler sunmaktadır.**

Farklı hacimlerin otomatik depolanması, taşınması, otomatik yönlendirmeli araçlar ve hızlı kalıp değiştirme uygulamaları uzmanlıkları arasındadır. Ayrıca **otomotiv sektörü için Esnek montaj hatları ve test parkurları firma bünyesinde tasarlanmakta ve üretilmektedir.**

## BEYBOLAT

www.bolat.com



**Beybolat Tarım Makineleri, kaliteli ürün ve hizmet sunmayı ilke edinmiş, günden güne gelişen ve büyüyen bir firmadır.** Traktör dışı, kendinden motorlu tarım makinaları üretimi ve pazarlama faaliyetleri yürütmektedir. Tek operatör tarafından çalıştırılan, özellikle **kırsal alanlarda geçimini çiftçilikle sağlayan kişilerin ihtiyaç duyduğu makineler üretmektedir.** Çapa makinesi, çok amaçlı dizel motor (6HP - 25 HP) motorlu tırpan, motorlu testere, ilaçlama makinesi, sulama motoru, jeneratör, zeytin hasat makinesi vb. **zirai alet ve makinalar ürün portföyünde bulunmaktadır.**

## ENVORA AR-GE

www.envoraarge.com/

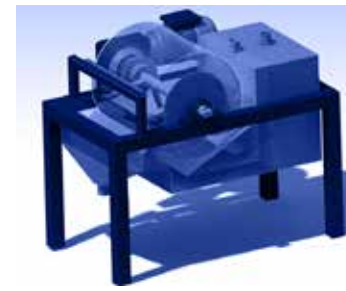

ENVORA AR-GE, **rakipleri arasında öncü ve "sürdürülebilirlik" vizyonuna sahip bir firmadır.**

Deterjansız çalışan çamaşır makinesi patenti ve aynı anda iki silahı kullanma imkânı veren kamera destekli ve ekran kontrollü nişangâh sisteminin faydalı model belgesi bulunmaktadır. **Üretim yapan fabrikaların bulunduğu birçok firmanın atık su arıtma tesislerinin tasarımlarını yapmakta ve geri kazanım sistemleri kurmaktadır.** Şirkette membran elektrokimyasal ünite, elektrokimyasal ozon jeneratörü, elektrokimyasal ozon, anot, katot ve elektrokimyasal oksidasyon ünitelerinin üretimini yapmaktadır.

## ERS OTOMASYON

<https://erscheckweigher.com/>



**Checkweigher imaatı**, elektromanyetik vibratör ve **kontrol kartları imalatı, otomasyon ürünleri tedarığı, proje, yazılım, revizyon**, pano montajı, test makinaları imalatı (kırılma, dayanım, tork ölçüm) alanlarında **faaliyet göstermektedir.**

## FUTURE GARAGE®

[www.futuregarage.com.tr](http://www.futuregarage.com.tr)

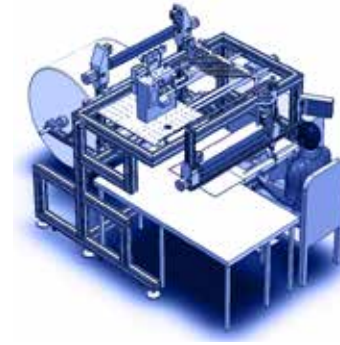

**Future Garage®**, tekstil sektörü başta olmak üzere çeşitli inovatif makine ve otomasyon fikirlerini hayata geçirmek için, tasarım, prototip ve imalat faaliyetlerini gerçekleştiren yenilikçi bir firmadır. **Future Garage, sahip olduğu 3D tasarım, 3D prototipleme, tasarım ve imalat yetkinlikleri ile inovatif fikirlerini hızla hayata geçiren dinamik ve proaktif bir ekibe sahiptir.** Öyle ki son olarak Türkiye'de ilk defa Yatak Koruyucu Alez üretimine yönelik geliştirilen dikiş otomati ile Girişimcilik Ödülleri Yarışması'nda birinciliğe layık görülmüştür.

## EXPRESS MÜHENDİSLİK

[www.expressmuhendislik.com](http://www.expressmuhendislik.com)

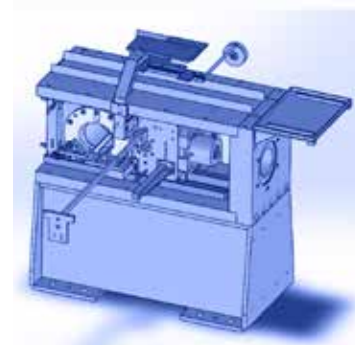

**Express Mühendislik**, teknoloji ve yenilik odaklı projeleri ile katma değer ve nitelikli istihdam sağlamak üzere, TÜBİTAK'ın 1512 girişimcilik aşamalı destek programı çerçevesinde kurulmuştur. **Ana imalat konusu; metal ekstrüzyon presleri ve ekstrüzyon pres parçalarının üretimidir.** Firma bir makinenin tasarımından, kullanım aşamasına kadar geçen tüm süreçleri (mekanik - hidrolik ve elektrik aksam tasarımı) kendi bünyesinde tamamlayabilmektedir. **Express Mühendislik ekstrüzyon pres ve ekipmanları imalatında bu özelliği ile entegre pres imalatçısı** olarak kurulmuştur.

## HTS FLY

[htsfly.com](http://htsfly.com)



AR-GE Çalışmaları 2018 yılında başlamış ve 2021 yılında Palm Technology unvanı, **HTS Fly markası ve "GO YOUR WAY" sloganı ile kurulmuştur.** Faaliyetleri arasında **elektrikli sörf tahtası, rüzgar sörfü**, deniz scooter ve türevi deniz araçları üzerinde **AR-GE çalışmaları yer almaktadır.** Ana ürünü olan elektrikli sörf tahtası prototip üretimi tamamlanmış olup test aşamasındadır. "Yüzde 100 müşteri memnuniyeti" anlayışı ile **kurulan Palm Technology iki yıl içerisinde ihracata başlamayı hedeflemiştir.**



## ILOS TEKNOLOJİ

www.ilostechology.com



ILOS; e-ticaret, **kargo firmaları, ticari binalar ve toplu yaşam alanları için akıllı kargo teslimat ünitesi çözümleri sunmaktadır.** ILOS, müşteri deneyimine değer katarak, inovatif, teknoloji destekli **I-LOCKER ürünü ile çözüm ortaklarına destek vermektedir.**

Karbon-nötr paket teslimatı sayesinde şeffaf-izlenebilir bir tedarik zinciri sağlayarak sürdürülebilir bir **toplum oluşturulması hedeflenmektedir.**

## IŞIK ARGE

www.isikarge.com



**Işık AR-GE**, akışkanlar mekaniği, ısı transferi, iklimlendirme, HVAC ve termodinamik alanları **öncelikli olmak üzere soğutma ve ısıtma sistemleri**, pompa, kompresör ve fanlar, fırın, klima, buzdolabı, çamaşır&kurutma ve buzdolabı gibi beyaz eşya ürünleri, premix yanma sistemlerine sahip kazan ve kombiler (gaz ve hidrojen) için **yaratıcı çözümler sunan ve araştırma-geliştirme faaliyetleri** ile ilgili hizmet veren bir firmadır.

## KUDEM MAKİNA

www.mactera.com.tr



Direnç kaynak makineleri (punta, projeksiyon, dikiş, alın kaynak vb.), **tam otomasyonlu direnç kaynak hatları direnç kaynak aksesuarları** (elektrot, fiktür vb.), kaynak somunu ve civatası kontrol ekipmanları direnç kaynağı eğitim ve danışmanlık hizmetleri, kaynak makinelerinin yenilenmesi (retrofit) kaynak makinelerinde **endüstri 4.0 tabanlı veri kaydı ve veri analizi hizmetleri ve kaynaklı prototip ürün üretimi direnç kaynak makineleri servis ve devreye alma** hizmetleri vermektedir.

## LASERAL ENDÜSTRİYEL LAZER SİSTEMLERİ

www.laseral.com.tr



Laseral Endüstriyel Lazer Sistemleri, **inovatif bir anlayışla ürettiği endüstriyel lazer sistemi çözümleriyle** makine sektöründe kendine özel bir yer edinmiştir. **Lazer markalama, lazer kesim, lazer kaynak, lazer delme, lazer yüzey işlemleri ve lazer teknolojisi kullanan** eklemeli imalat yöntemleri de dahil, birçok farklı alanda yerli ürettiği sistemler ile uygun çözümler sunmaktadır.



## MAKOTO MÜHENDİSLİK

www.makotold.com



Makoto Mühendislik **TÜBİTAK 1512 BİGG Destek Programı ile 2018 yılında Çukurova Teknokent'te ARGE firmasını kurduktan sonra üretim için atölyeleri kurmuş**, yurt dışı operasyonları için Sheffield UK 'da ofis açmıştır. Kuruluşundan itibaren **Endüstriyel ve Masaüstü Eklemeli Üretim Makineleri (3B Yazıcılar)** başta olmak üzere dizel partikül filtresi temizleme makineleri, havalı fren test cihazları ve ADAS kalibrasyon cihazları gibi **teknolojik makine ve otomotiv sektörüne yönelik** ürünleri geliştirmeye odaklanmıştır.

## PRODİZ MÜHENDİSLİK

www.prodiz.com.tr



Sektörde **20 yıla yakın tecrübeye sahip uzman personel kadrosuyla** hizmet vermektedir. Özellikle **sac şekillendirme analizleri, proses ve kalıp tasarımı konularındaki know-how'ı** ile yurt içi ve yurt dışında önde gelen OEM ve yan sanayilere mühendislik hizmeti vermektedir. Bunun yanında makine ve aparat tasarımı, yapısal analizleri (FEA) ve istenildiğinde fason olarak bunların imalatını da gerçekleştirebilmektedir. **Ayrıca tasarım ve analiz konularında eğitim, danışmanlık ve proje yönetimi hizmetleri de vermektedir.**

## PIMOTIC

www.pracen.com



Ürün geliştirme tarafında **basınçlı hava ile çalışan mekanizma tasarımına sahip endüstriyel el aletleri** ve kinematik mekanizmalı aydınlatma sistemleri üzerine çalışmalar yürütmektedir. **Mühendislik hizmetleri tarafında yapısal, CFD ve termal analizler konularında ve proje bazlı tasarım, üretim, montaj ve kurulum çalışmaları** konularında mühendislik hizmeti sunmaktadır.

## SEÇKİNER KİMYA

www.ilacat.com

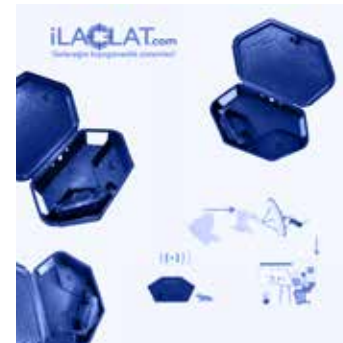

**Seçkiner Kimya**, haşere kontrol hizmetlerini tek bir yazılımda toplayıp, bunu tüm Türkiye'ye sunmak için çalışan bir sistem sunmaktadır. **Çevre sağlığı ve haşere kontrol sektöründe teknolojiler ve yazılımlar üreten bir şirkettir.** Açık pazar olarak hizmet-ürün-yazılım tedarik edilmektedir. Gerek kurumsal hizmet altyapısı, gerekse son tüketiciye yönelik hizmet altyapısıyla sektörün öncü firmaları arasında bulunmaktadır. **Hedef dünyanın her noktasına hizmet kalitesini taşımaktır.**

## SEOMAK TEKNOLOJİ

www.seomak.com



**Seomak Teknoloji;** 2006 yılından bu yana modern sera kültürel işleme ekipmanlarının üretimini ve ihracatını yapmaktadır. Yükselen bir platforma sahip **boru ray arabası, pestisit püskürtme için ilaçlama arabası, elektrikli çekici, hasat arabası ve ip sarma makineleri** üretmektedir. Güçlü AR-GE, ürün tasarımı ve mühendisliği en son teknoloji kullanılarak şirket içinde yapan, itibar-müşteri memnuniyeti ve satış sonrası destek konularına yüksek öncelik veren bir firmadır. **Birçok ülkeye ihracatı bulunmaktadır.**

## WOUQER TEKNOLOJİ

www.wouqer.com



Üretilen ürünlerin üretime geçilmeden ve çok **uygun maliyetlerle test edilmesine** ve sanal ortamda tasarlanan **ürünlerin gerçek ortama aktarılmasını sağlayan,** 3D yazıcı üreten bir firmadır. Firmanın faaliyet alanları; 3D yazıcı üretimi ve AR-GE faaliyetleri yapmak, **firma hedeflerini destekleyen araştırma geliştirme faaliyetlerine öncülük etmek,** planlamadan uygulama aşamasına kadar yeni ürün geliştirme sürecini denetlemek, araştırma projelerini denetlemek, sonuçları analiz etmek ve bulgulara dayalı öneriler sunmak ve **yeni/özgün tasarımlara dayalı yazılım faaliyetleri gerçekleştirmek.**

## SMART İŞ MAKİNALARI

www.smartismakinalari.com



Smart İş Makinaları, **ekskavatör ve ataşmanları tasarımı ve üretimini gerçekleştirmektedir.** İlk yerli midi ekskavatör olma özelliği taşıyan 8 tonluk Çok Fonksiyonlu Paletli Ekskavatör başarıyla üretilmiş ve **TÜBİTAK AR-GE İnovasyon Ödülü kazanmıştır.** İş makinası olan ekskavatör, yükleyici, forklift, vinç ve hidrolik kırıcı gibi ataşmanların görevlerini tek başına gerçekleştirebilen **makina geliştirerek iş makinaları pazarına sunmuştur.**

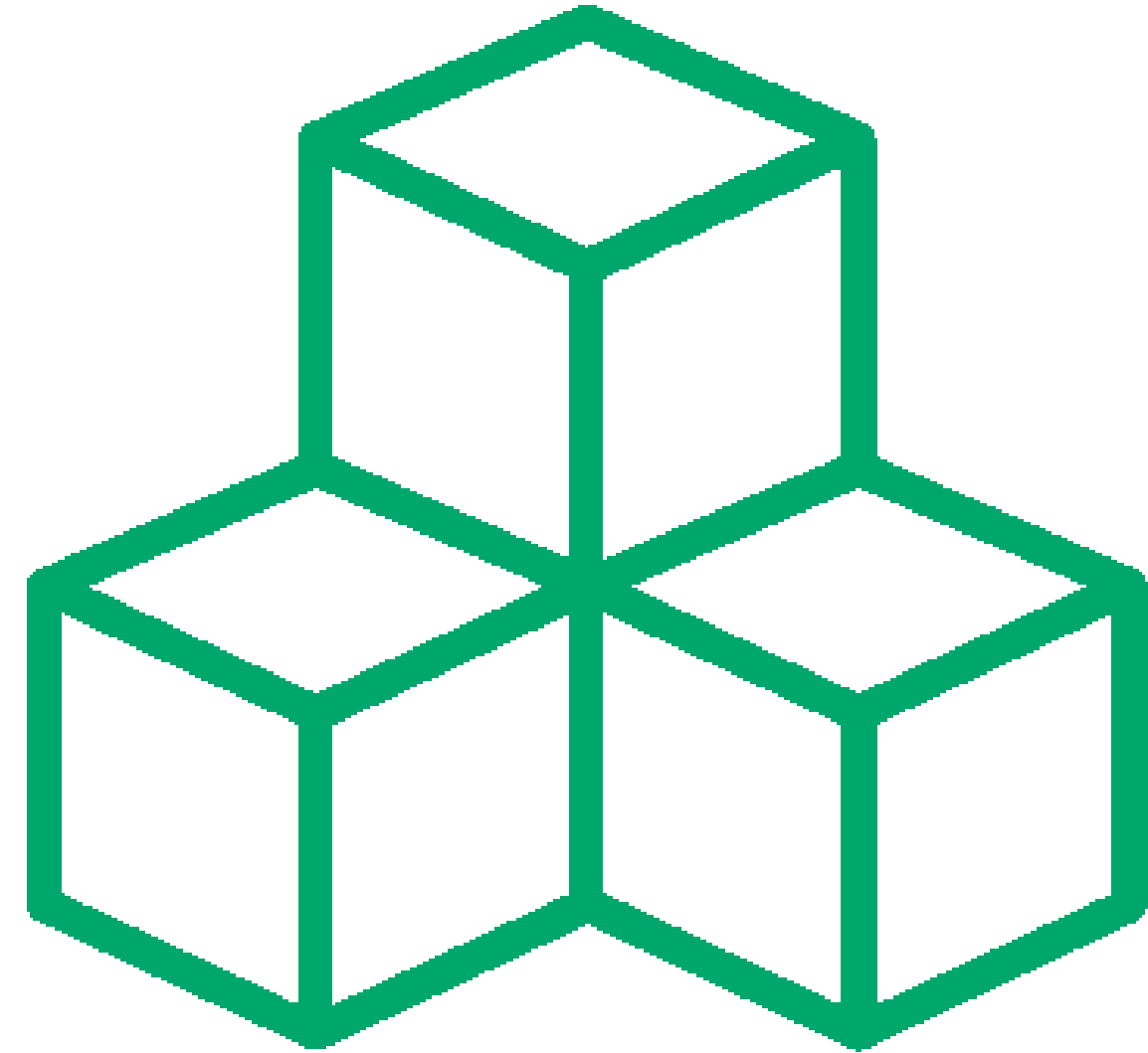

# Malzeme Teknolojileri

## AKSÖZ ARGE

www.aksozarge.com/

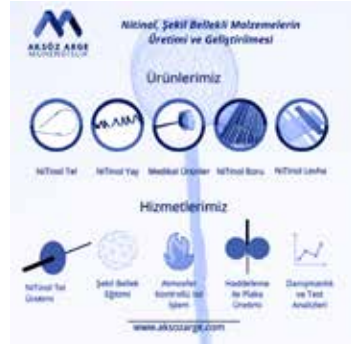

NiTiNOL şekil hafızalı malzemelerin **yerli üretimi, geliştirilmesi ve mühendislik çalışmaları Türkiye’de ilk olarak Aksöz ARGE** Mühendislik Şirketi bünyesinde gerçekleştirilmektedir. Firma, **şekil hafızalı malzemelerin tel, yay, çubuk, boru ve levha formlarının geliştirilmesi** ve şekil bellek eğitimi çalışmaları gerçekleştirmektedir. Talep doğrultusunda şirketlerin istediği formda şekil bellekli malzemelerin hafızalandırma işlemlerini gerçekleştirilmesi ve **seri üretimi yapılmaktadır**.

## BIOLIVE

http://www.biolivearge.com



Ülkemizde her yıl **500.000 ton Dünya’da ise 6 milyon ton zeytin çekirdeği atığı** (prina) atık olarak çıkmaktadır ve bu atıkların tek kullanım alanı yakılmasıdır. **Biolive zeytinyağı fabrikalarının atıklarından doğayı koruyan biyoplastik ve biyokatlı granüller üretmektedir**. Ürettiğimiz hammadde plastik alanının birçok alanında kullanılmakta ve aynı biyopolimerden global alandaki rakiplerimizden çok daha yüksek bitkisel içerikli deri üretimi gerçekleştirilmektedir. Buluşumuz uluslararası patentli ve sertifikalıdır.

## BAIBARS MEKATRONİK HAVACILIK

baibars.com.tr



**Türk çiftçilerin teknolojik ihtiyaçlarının milli imkânlarla karşılanması için** 2015 yılında Çukurova’da temelleri atılan Baibars, 2020 yılında Baibars Mekatronik Havacılık çatısı altında birleşerek tarımda ve **otonom havacılık sistemlerinin geliştirilmesi, üretimi ve sistem entegrasyonunda Türkiye’de öncü konuma gelmeyi hedeflemektedir**. Baibars, hassas radarları ve tam otonom operasyon kabiliyetiyle yüksek verimlilikte zorlu şartlarda uçabilen zirai ilaçlama multikopteri üretmektedir. Baibars Mekatronik Havacılık, **çevreye ve insana duyarlı bir teknoloji firması olma vizyonunu** benimsemiştir.

## BPREG

www.bpreg.com



**BPREG, EcoRein markası altında, doğal elyaf takviyeli ileri biyo-kompozit malzeme çözümleri sunmaktadır**. BPREG’in geliştirdiği patentli teknoloji ve yaklaşım; **doğal lifleri endüstriyel performanslarını değerlendirecek şekilde işleyerek otomotiv, tekne imalatı, tüketim malları, dekorasyon ve mobilya gibi** endüstrilerde kullanmaya hazır, güçlü ama hafif biyo-kompozit yapılar dönüşür. Çevre dostu malzemeleriyle genel olarak karbonsuzlaştırma ve iklim eylemi amaçlarına hizmet eden ürünler geliştirmektedir.



## FILAMENTTO

www.filamentto.com

**Filamentto**

RoHS



PLA 1.75 mm ±0.05

**Doğada atık haldeki geri dönüştürülebilir plastiklerden 3D yazıcılar için filament üretiminin yanında spesifik filament türleri için firmamız bünyesinde bulunan filament/polimer laboratuvarında ürün iyileştirme ve AR-GE çalışmaları yapmaktayız.**

## GEOMİN

www.geomin.com.tr



Endüstriyel minerallerin alternatif kullanımları alanında çalışmalar yapan şirket, **karbondioksit tutan zemin kaplamaları geliştirmektedir.** Karbondioksit konsantrasyonunun yüksek olduğu **şehir merkezleri ve endüstriyel alanlarda kullanılacak, magnezyum içerikli mineraller ile atmosferdeki karbonu karbonata dönüştüren** bir sistem üzerinde çalışmaktadır. Firma 2014 yılında Teknogirişim desteği ile başladığı aşındırıcılar ve mermer silim başlıkları projesini başarı ile tamamlamış ve **İtalyan bir firmaya know-how olarak satmıştır.**

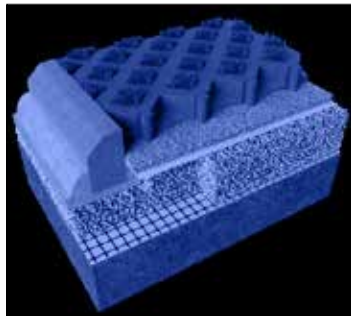

## GRAPHENEXPRESS

www.graphenexpress.com



**Graphenexpress İleri Malzeme Teknolojileri**, öncelikle grafen olmak üzere karbon temelli malzemelerin ve bu malzemeleri içeren ürünlerin üretimi üzerine faaliyet göstererek müşterilerin; **elektriksel iletkenlik, yüksek mukavemet, hafiflik, ısınma, filtrasyon vb. ihtiyaçlarına cevap vermektedir.** Firma tarafından geliştirilen ürünler savunma, havacılık, otomotiv, tekstil, kompozit, ulaşım, çevre ve biyoteknoloji gibi birçok alanda kullanılabilir. **Firmanın ürün gamında karbon temelli malzemelerin yanı sıra yarı-iletken teknolojilerinde kullanılan metal oksit temelli nano malzemeler de bulunmaktadır.**

## SNTG

www.sntgenergy.com



Temel faaliyet alanı başta **savunma ve enerji sektörleri olmak üzere sanayinin her alanında ihtiyaç duyulan** ileri teknoloji sivil ve askeri sistemlerin, yeni nesil nano-malzemelerin ve çok fonksiyonlu kaplamaların tasarlanıp geliştirilerek ticarileştirilmesidir. **Hidrojen depolama sistemleri, radar soğurucu malzemeler, buz çözücü şeffaf kaplamalar geliştirdiği** ileri teknoloji ürünlere örnek verilebilir. Bunun yanı sıra firmalara AR-GE ve malzeme karakterizasyon desteği verilmektedir.



## **Medikal Teknolojiler**

## ALCASIS BONE CEMENT

www.alcasisbonecement.com



**Firma hedefleri doğrultusunda güçlü AR-GE ekibi** ile yenilikçi medikal yaklaşımlara uygun ortobiyolojik ürünlerin geliştirilmesi konularında çalışmaktadır. **Alcasis, kalça, diz ve omuz implant fiksasyonunda kullanılan Türkiye'nin ilk yerli antibiyotikli steril orta viskoziteli bir kemik çimentosunu üretmektedir.** Tıbbi cihazlar alanında yerli ürünlerin geliştirilmesi için gerekli araştırmalar yapılmakta olup **mevcut ürünlerin kalitesinin artırılmasına yönelik çalışmalar** kesintisiz olarak devam etmektedir.

## AORT

www.aort.net

# AORT



**AORT, 20 yılı aşkın tecrübesiyle, medikal sektörün endoskopi alanında kullanılan;** MedGate MIP ileri teknoloji görüntü kayıt edici ve canlı yayın istasyonu sistemi, endoCleaner **endoskopi yıkama ve dezenfeksiyon cihazı, endoStorages endoskopi kurutma ve saklama dolabı, endoLeakage endoskopi kaçak test cihazlarının tasarımı, üretimi, pazarlaması** ve satış sonrası hizmeti vermektedir. Müşteri memnuniyetini ve ürün kalitesini ön planda tutan AORT, ülkemizde edindiği satış tecrübesini yurtdışına taşıyarak bir dünya markası olmayı hedefleyen, **AR-GE odaklı bir firmadır.**

## ETKİN TIBBİ CİHAZLAR

www.etkintibbi.com



Etkin Tıbbi Cihazlar, **tıbbi cihaz satış ve teknik hizmetleri alanında faaliyet göstermektedir.** Radyoloji, anestezi, cerrahi, yoğun bakım, kadın doğum, çocuk ve sterilizasyon alanlarında reaktif satışı ile cihazların teknik destek hizmetlerini yürütmektedir. **LED'li ameliyat lambalarının üretimine başlayarak dünyanın sayılı üreticileri arasına girmeyi başarmıştır.** Bugün itibarıyla 40'tan fazla ülkeye ürün satışları yapılmıştır.

## FOTONİK TEKNOLOJİ

www.fotonik.com.tr



Fotonik Teknoloji AŞ, 2012 yılında **Sanayi ve Teknoloji Bakanlığı desteği ile kurulmuş ve halen de kamu destekleri ile yatırımlar yapmakta olan teknoloji firmasıdır.** Fotonik Teknoloji, aydınlatma armatürleri, LED modüller, medikal **aydınlatma cihazları ve elektronik kontrol kartları üretmekte ve elektronik kart tasarım ve SMD dizgi hizmetleri vermektedir.** 2021 yılından itibaren de teknoloji ihraç eden firmalar arasında yer almaktadır.

## MEDROCO

www.medroco.com



Medroco, dünya çapında **rehabilitasyon problemlerini çözmek üzere kurulmuş, ödüllü bir teknoloji girişimidir.** Geniş kitlelerin kolayca kullanabileceği, inovatif, tak-çalıştır, taşınabilir sensör kitleri ve robotlar üretmektedir. **Karma gerçeklikle birlikte kullanıcılara sınırsız oyunlaştırılmış rehabilitasyon imkânı sunarken,** diğer yandan terapistler ile de yeni egzersizlerin oluşturulması ve yapılan egzersizlerin **gelişim takibi imkânı sunulmaktadır.**



## SELVET MEDİKAL

www.selvet.com.tr



Tüm canlılar için, **veteriner tıbbının bilgi ve becerilerini kullanarak, hekim ve hasta yararına** inovatif çözümler üretmektedir. Selvet **özellikle besi hayvanlarının tedavisinden kullanılan bir çok farklı medikal ekipmanı yüzde 100 yerli olarak üretimini gerçekleştirmektedir.** Büyük baş hayvanlar için küçük taşınabilir, taşınması kolay, net görüntü, fetüs ölçüm programı olan ultrason cihazı üretmektedir.

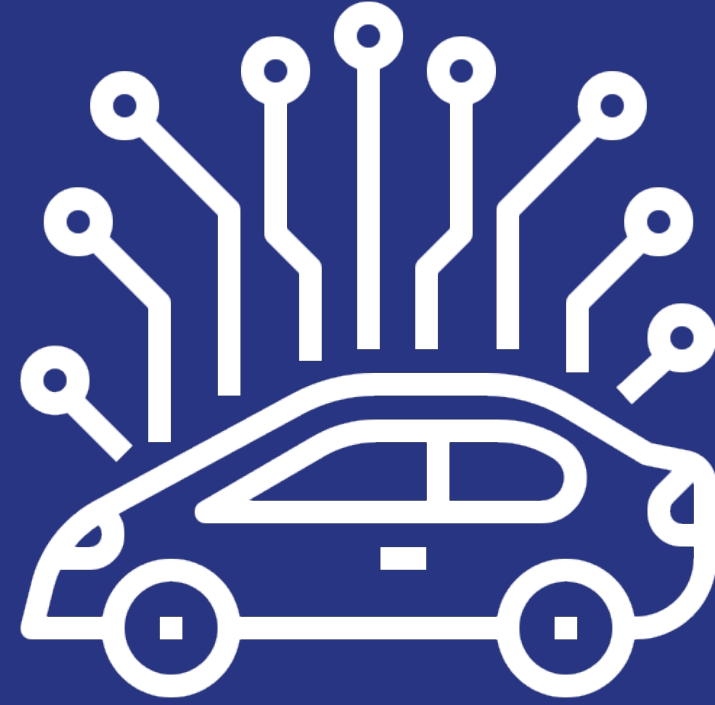

# Otomotiv



## CERYAN SOLVAYTECH MÜHENDİSLİK

www.solvaytech.com.tr



Solvaytech, **L6e/L7e sınıfı araçlar için Batarya Yönetim Sistemi, DC/DC Dönüştürücü, Merkezi Kontrolcü, Enerji Yönetim Sistemi** gibi güç elektroniği sistemlerinin yanı sıra; şase, kabuk ve diğer alt sistemlerin tasarımı ve üretimini gerçekleştirmektedir. Solvaytech'in CERYAN marka L6e sınıfı şehir içi elektrikli ulaşım çözümü ile başlayan EV çalışmaları; **TÜBİTAK tarafından desteklenen 6.6kW Onboard Charger ve ihrac ürün olarak elektrikli araç şarj cihazı çalışması** ile devam etmektedir.

## LEO DRIVE

https://leodrive.ai



Leo Drive **otonom teknolojilerin Türkiye'deki öncülerinden biri olarak**, açık kaynak yaklaşımıyla uçtan uca çözümler sunmakta ve **otonom araç teknolojisini erişilebilir kılmak hedefiyle faaliyetlerini sürdürmektedir.**

## KODECO

https://www.kodeco.tech/



**KODECO temiz enerji ve dijital servislerle** geleceğin akıllı ulaşım araçlarını tasarlayan ve geliştiren teknoloji şirkettir. **ECOTOUR, ECOMOD ve otonom sürüş sistemine sahip** OTOMOD ile beraber ZOOB paylaşımlı araç platformunun geliştirme çalışmalarını yürütmektedir. Firma ayrıca ulusal ve uluslararası birçok kuruluşa sektörel yetkinlikleri kapsamında **tasarım ve danışmanlık hizmeti** sunmaktadır.

## SAYKAL ELEKTRONİK

www.saykal.com



**Saykal Elektronik**, elektronik ürün tasarım çözümleri sunan bir teknoloji ve mühendislik firmasıdır. **Müşteri ihtiyaçlarına yönelik anahtar teslim mühendislik çözümleri sunmaktadır.** Hizmetleri; sistem mühendisliği, donanım kartı tasarımı, gömülü yazılım geliştirme, üst düzey yazılım geliştirme, **sistem entegrasyonu ve özelleştirilmiş çözümleri** içermektedir.

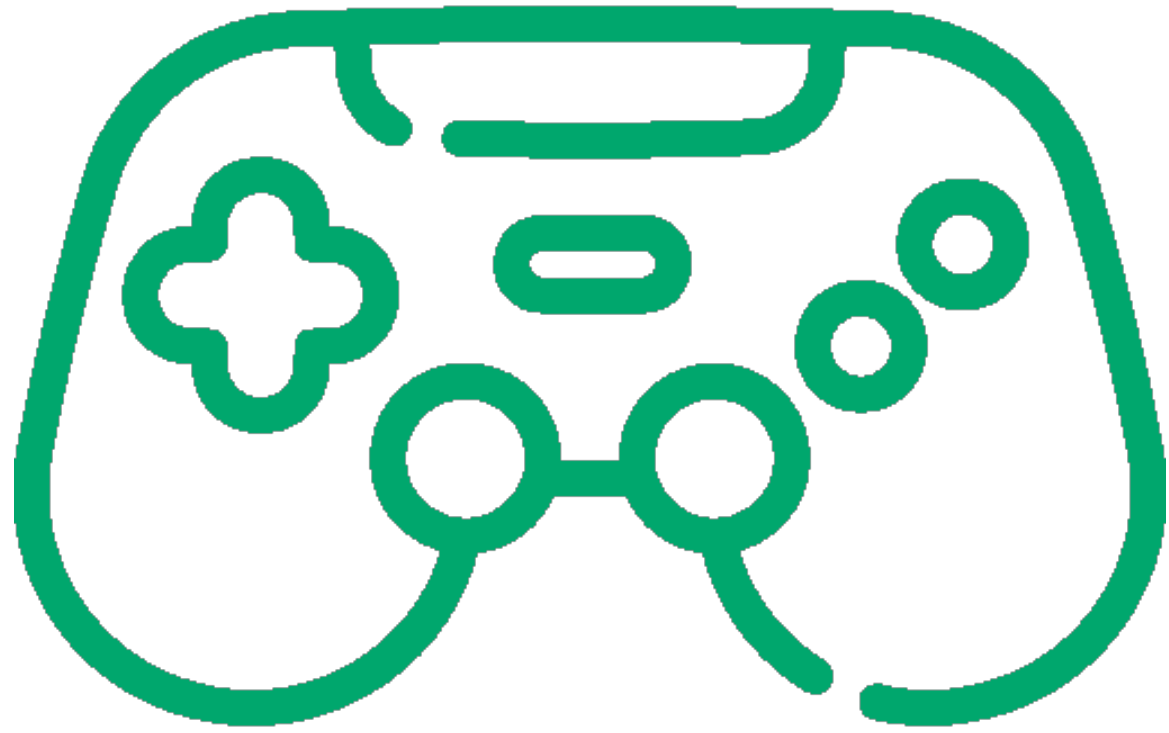

**Oyun**

## APPS

<https://apps.com.tr/>

# APPS



APPS, her ay on **milyonlarca oyuncu tarafından oynanan hyper-casual oyunları geliştiren ve yayınlayan bir teknoloji şirkettir.**

APPS oyun geliştirme ve yayınlama süreçlerini (art, marketing, game development, game services, monetization, backend, tools, business intelligence, data and other business functions) **uçtan uca kendi bünyesinde gerçekleştirebilme yeteneğine sahiptir.**

## ARKEROBOX

[www.arkerobox.com.tr](http://www.arkerobox.com.tr)

# arkerobox



**Arkerobox**, tüm dünya çocuklarına dünya kültürel mirasını deneyimleyerek öğreten, yenilikçi eğitim modelleri ile geliştirilmiş kutu oyunları üretir. **Kutu oyunları ile başlayan bu deneyimi dijital platformları kullanarak artırır ve sürdürülebilir kılar.** Firma, 5 yaş ve üzerindeki çocuklara hitap eden **arkeoloji setleri ile alternatif bir eğitim modeli sunmaktadır.**

## ARVIS GAMES

[arvisgames.com](http://arvisgames.com)



**Arvis Games**, platform agnostik bir oyun stüdyosu olarak kurulmuştur. **Türkiye'nin en güçlü oyun tasarımı ekiplerinden birisine sahip olan** Arvis Games, farklı platformlarda tasarladıkları oyunları günde bir oyuncudan, deneyimli oyunculara kadar uzanan **geniş bir kitleyi hedefliyor.**

## BE RIGHT BACK

<https://wegonnaberightback.com/>

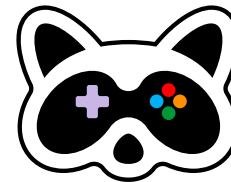

BRB, oyuncuların herhangi bir akıllı **ekrandan istediği oyunu oynamasını; güçlü bilgisayar sahiplerinin de bilgisayarlarını kullanmadıkları zamanlarda internet üzerinden erişime açarak** gelir elde etmesini sağlayan online bilgisayar paylaşım platformudur. Oyuncular güçlü bilgisayar sahiplerinin **bilgisayarlarına güvenli bağlantı kurarak oyunlarını oynayabilmektedirler.**

## HAPPY GAME COMPANY

www.happygamecompany.com/



**Temelleri ve hayalleri çok önceden oluşmuş olsa bile kuruluşu 2019'da gerçekleşmiştir.** Üç genç girişimcinin Türkiye oyun sektörüne farklı bir bakış açısı getirme isteği, uzun bir yolun ilk adımı olmuştur. **Oyun stüdyosu olması haricinde bağımsız oyun geliştiricilere, tasarımcılara ve takımlara donanımsal, yazılımsal, fıkırsel ve gelir modeli** oluşturma konularında destek ve danışmanlık hizmeti vermektedir.

## PAX ANIMI GAMES

www.paxanimigames.com



**2020'de kurulan Pax Animi Games,** mobil oyun tasarlama, geliştirme ve pazarlama alanında faaliyet gösteren bir girişimdir. 2021 yılında Türkiye'nin en büyük 3 oyun hızlandırıcısından mezun olmuştur. Aynı yılın sonuna kadar **Keiretsu forum aracılığıyla Alesta Yatırım liderliğindeki bir yatırım grubundan 700 bin dolar değerleme ile Pre Seed yatırımı almışlardır.** Almanya, Çin, Fransa gibi ülkelerin global yayıncılarla partnerlikler geliştirerek ihracat kapasitelerini 1 yılda 2 katına çıkarmışlardır. Her yıl üstel olarak **büyüme için gerekli altyapıları oluşturmuşlardır ve oluşturmaya devam etmektedirler.**

## MADROOSTER GAME AUDIO LAB

www.madrooster.co

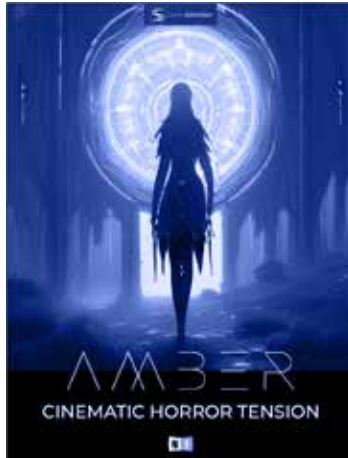

**Bilgisayar oyunlarına ve mobil oyunlara özgün ses ve müzik üreten** bir firmadır. Yazılım tabanlı dijital enstrümanları ve ses efekti araçları programlanmaktadır. Ayrıca **ölçeklenebilir bir ses kütüphanesi projesi üzerine çalışılmaktadır.**

## TALION GAMES



**Talion Games,** masa oyunlarını robotik sistemlerle birleştirerek oyun sektöründe **devrimler yapmayı amaçlayan bir kuruluştur.** Bu eski kültüre günümüz teknolojilerini entegre ederek oyunculara farklı deneyimler sunmayı planlamaktadır. Kendine **has evreni, oynanış şekilleri ve teknolojik sistemleri ile özgün bir oyun sektörü** oluşturmayı amaçlamaktadır.



## TIPLAY STUDIO

tiplaystudio.com



2019 yılında **Denizli'de kurulan tiplay studio**, hypercasual, arcade idle ve Snap oyunlarının da içinde olduğu **farklı tür ve platformlarda oyun geliştiren ve yüksek büyüme hızına sahip bir oyun geliştirme şirkettir.** tiplay studio, bünyesindeki stüdyoların ve oFON ekiplerinin fikir oluşturma, iterasyon ve kalite kontrol vb. oyun geliştirme süreçlerini uzaktan yönetmelerini sağlamak için **Online WorkSpace (OWS) adlı bir teknoloji de geliştirmiştir.**

## VARDİYA

<https://www.vardiya.com.tr/>



**Vardiya, oyun pazarlaması ve oyun etkinliği yönetimi** konusunda uzmanlaşmış bir pazarlama iletişimi ajansıdır. Etkinliklerle pazarlama, influencer pazarlama asıl işidir. Bunun yanısıra **oyun geliştirme ekibiyle beraber oyun geliştirmesi ve oyun pazarlamaları da yapmaktadır.** Gaming İstanbul, Indieway, **#kalkgel** markaları arasındadır.



# Pazaryeri

## DÜĞÜN BUKETİ

www.dugunbuketi.com



DüğünBuketİ.com, **düğün mekanlarını ve diğer düğün firmalarını bulmayı ve fiyat teklifi almayı sağlayan bir platformdur.** Çiftlerin düğün öncesi, sırası ve sonrası ihtiyacı olan tüm hizmet ve ürünleri tek platformda sunmaktadır. Büyük şehirlerde evlenen **her 3 çiftten 1'i DüğünBuketİ.com ile düğününü planlamaktadır.**

## KIDOLOG

https://kidolog.com/



**Kidolog, Online Ebeveyn ve Çocuk Gelişimi Danışmanlık Platformu'dur.** Ebeveynler doğum öncesinden başlayarak, **doğum sonrasında emzirme danışmanlığı, ek gıda süreci, uyku/ tuvalet alışkanlığı, sınav kaygısı, ergenlik problemleri gibi** konularda çocukları için destek alabilirken aynı zamanda kendileri için diyetisyen ve yetişkin psikolojisi ve alanlarında destek alabilmektedirler. Toplamda 11 farklı kategoride hizmet veren Kidolog'un tüm hizmetlerine mobil app ve web sitesi üzerinden 7/24 ulaşılabilmektedir. **Girişim küresel pazara açılarak İngiltere'de hizmet vermeye başlamıştır.**

## EVİMDEKİ PSİKOLOG

www.evimdekipikolog.com



Terapinin önündeki engelleri kaldırarak **destek almak isteyenler ile platform bünyesinde bulunan psikologları, diyetisyenleri ve fizyoterapistleri her zaman her yerde ulaşılabilir kılan, sesli, görüntülü mesajlaşma ve geniş zamanlı mesajlaşma yöntemi ile bir araya getiren aracılık platformudur.** Firma, alanlarında yetkinlikleri belgelenmiş, Türkiye ve dünyanın en iyi eğitim kurumlarından eğitim almış, gelişime açık uzman kadrosu ile **hem Türkiye'de hem de globalde hizmet sağlamaktadır.**

## MISSAFİR

www.missafir.com



Missafir, **kısa ve orta vadeli kiralamalarda** ev sahiplerine uçtan uca operasyonel yönetim desteğiyle **kolay, güvenilir ve stressiz bir kiralama deneyimi ve daha yüksek kira geliri elde etme fırsatı sunar.** Bu süreçte Missafir konuklara da çeşitli hizmetlerle beş yıldızlı otel kalitesi ve ev konforunda **kusursuz bir konaklama deneyimi yaşatır.**

## SANAYİDEBUL

www.sanayidebul.com



Türkiye’de **sanayi sektöründe bulunan firmaların satış, satın alma ve pazarlama faaliyetlerini dijitalden sağlayabilmektedirler.** Sanayi sektörünün dijital dönüşümüne katkıda bulunmak ve **sektör oyuncularına online bir platform üzerinden iş yapma fırsatı sunmak amacıyla kurulan Sanayidebul,** her ölçekten sanayi kuruluşunu talep verme ve teklif alma amacıyla bir araya getiren **online B2B platformudur.**

## TEXTONI

www.textoni.com

# textoni



Textoni 28 binden fazla içerik yazarı ile; **58 farklı dilde içerik üreten Türkiye’nin en büyük yazar platformlarının arasında yer almaktadır.** İstenilen dilde içeriğe sahip olabilir, yerli ve yabancı içerik üreticilerine doğrudan ulaşmaya imkân sağlamaktadır. **Markaların kendi dijital pazarlama takımlarını oluşturabildiği dünyanın her yerinden içerik yazarlarına ulaştırmayı,** kaliteli içerikler ve çeviri hizmeti ile en kısa sürede **buluşturmayı hedeflemektedir.**

## TEDARİKÇİNİM

www.tedarikcinim.com/



**Özel sektörde üretici firmalar** ile yedek parça/malzeme tedarikçilerinin ürün gruplarına göre eşleşerek ihtiyaçlarına yönelik firmaların buluşacağı **B2B & B2C modüllü şeffaf, güvenilir ve hızlı bir şekilde ihale ve talep toplama da "Dijital Satınalma" platformu** olarak hizmet sağlamaktadır.

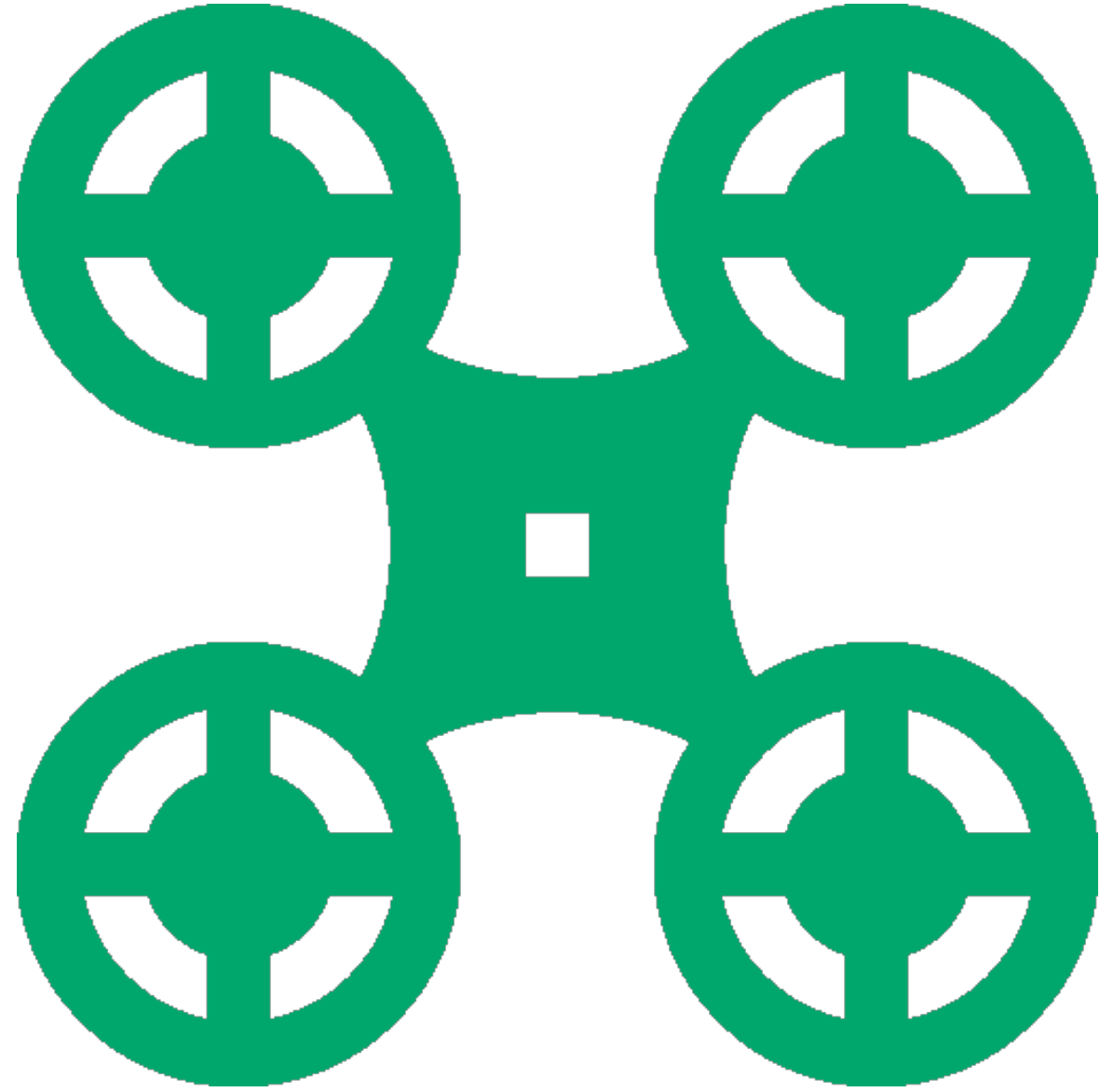

## **Robotik ve Drone Teknolojileri**



## ADVOARD ROBOTICS

<https://www.advoard.com>



Advoard Robotik, **lojistik, e-ticaret ve iç alan uygulamaları için tam otonom filo robotlar üretmektedir** ve bu doğrultuda teknoloji geliştirmektedir. Her bir **robot, çevre haritalama, konumlandırma, yol planlama, otonom sürüş yapmakta** ve rota üzerindeki rotasını yeniden planlamaktadır. Geliştirilen robotlar birbirleri ile haberleşip rota paylaşımı yapmaları sayesinde filo halinde verilen görevi **maksimum verimlilikle yerine getirmektedir.**

## BANA TEKNOLOJİ

[www.banatechnology.com](http://www.banatechnology.com)



Bana Teknoloji, **elektronik tasarım, mekanik tasarım ve yazılım gibi robotlu-robotsuz otomasyon, özel makina imalatı için gerekli** tüm uzmanlık dallarını bünyesinde bulundurur. Kadrosuna nitelikli mühendis gücünü ve akademisyenleri ekleyerek yüksek **AR-GE gerektiren robotik projelerine ürün ve proje geliştirmeyi ve bunların ihracatını amaçlayan firma, bu özellikleri sayesinde** Avrupa Robotik Birliği'nin (euRobotics AISBL) bünyesine kabul edilmiş **Türkiye'deki ilk şirkettir.**

## ARCHE ROBOTICS

[www.archerobotics.com](http://www.archerobotics.com)



Firma, **2020 yılında Boston merkezli olarak kurulmuş, 2021 yılı itibarıyla İstanbul ve Taipei ofislerinde de AR-GE çalışmalarına devam eden bir robotik startup'ıdır.** Tecrübeli lider kadrosu ile Uzakdoğu ve Amerika'daki tüm AR-GE ortaklıklarını ve tedarik zincirini direkt kontrol edebilme kabiliyetine sahip olan firma, ilk çözüm önerisini bir robotik platformu olarak geliştirmiştir. **AT-1 ismini verilen platform sayesinde dünyada ilk defa, B2B'de müşterisinin ihtiyacına yönelik, minimum adet kesiti olmadan,** aylık servis abonelik anlaşması ile robotları devreye alma imkanı sunulmuştur.

## HIKIO ROBOTICS

[www.hikiorobotics.com](http://www.hikiorobotics.com)



**Hikio Robotics,** dünyanın en ekonomik, kullanıma hazır, çok amaçlı, su altı mekanik sistemlerini ve uygulamalarını tasarlayan bir mühendislik firmasıdır. **Şirket bünyesinde geliştirilen donanım platformları ve özgün mekanik tasarımlarla, değerli kaynaklar en verimli kullanılmaktadır.** Modülerliği sağlamak ve su altı uygulamalarında IoT kavramını uygulamak için kablosuz olarak güncellenebilir, düşük güç tüketimli gömülü sistemler geliştirilmektedir. Kalıp üretim teknikleri kullanarak ve alüminyum parçaları en optimum şekilde işleyerek, **ultra düşük maliyetli mekanik tasarımlar oluşturulmaktadır.**

## MESHINE

www.meshine.tech

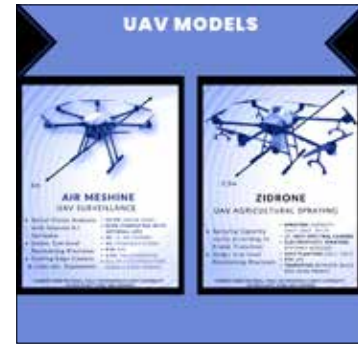

**Meshine, özel sektör ve kamu kurumları için** endüstriyel İHA hizmetleri ve multi-otonom sistem yazılımları üretmektedir. **Sürü zekâsı algoritmaları ile daha fazla aracın kullanılması sayesinde geniş alan gözetimi, ilaçlama ile sulama konularında maliyet düşürücü ve optimize yaklaşımlar geliştirilmiştir.** Mevcut İHA'larında 5G teknolojisiyle gözlem hattı ötesi (BVLOS) operasyon çalışması yürütmekte, aynı zamanda bilgisayarlı görü teknolojileri, simülasyon geliştirme ve elektronik dizayn gibi alanlarda da kabiliyet göstermektedir. Müşterilerine mevcut **İHA/drone modellerini de güncelleme ve entegrasyon** ile kullanma yolu açmaktadır.

## MND BİLİMS

https://bilims.com/

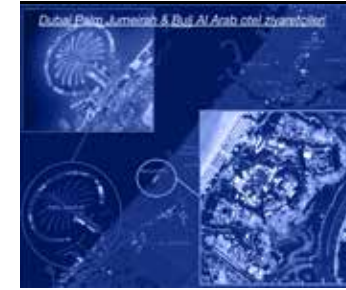

**MND Bilims**, endüstriyel otonom robotik ekosistemler geliştirmektedir. Bu ekosistem içerisinde **yüksek oranda özelleştirilmiş otonom araçlar, otomatik şarj üniteleri, PLC ve diğer klasik sistemlerle iletişim için veri senkronizasyon cihazları, kiosklar, bilgilendirme ekranları, barkod okuma istasyonları, palet istifleme ve dağıtma makineleri ve düşükten yüksek seviyeye kadar kontrol yazılımlarını** içermektedir.

## MET İLERİ TEKNOLOJİ SİSTEMLERİ

www.metltd.net



**MET, yapay zekâ destekli endüstriyel robotik otomasyon çözümleri geliştiren bir teknoloji girişimidir.** Beyaz eşya, otomotiv ve havacılık başta olmak üzere sektör liderlerine ve CERN'e teknoloji tedarikçisi olmuştur. **Otonom vidalama robotu, endüstriyel mikrodalga fırın, incir tasnif robotu ve kestirimci bakım ürünleri ile dijital, hızlı ve verimli üretim süreçleri sağlamaktadır.** Fabrikasında sahip olduğu üretim altyapısı ile çevik AR-GE yapabilmekte ve son teknoloji robotik çözümler geliştirebilmektedir.

## OCALIS MÜHENDİSLİK

https://ocalis.com.tr/



**Başta otomotiv ve savunma sanayisi olmak üzere montaj, bakım, kaynak, boya vb.** operatörlerin çalışma esnasında göğüs seviyesi veya üstünde bir iş yapma, bir yükü yerden kaldırma veya bir bölgeden alıp başka bir bölgeye **taşıma, kısa mesafeler arasında sürekli yürüme ve eğilerek iş yapma gibi durumlarda benzer tekrarlı işleri yaptıklarından sürekli meydana gelen kas-iskelet sistemi hastalıklarının önlenmesi** amaçlı vücudun belirli yerlerini destekleyen dış iskelet sistemleri geliştirmektedirler.

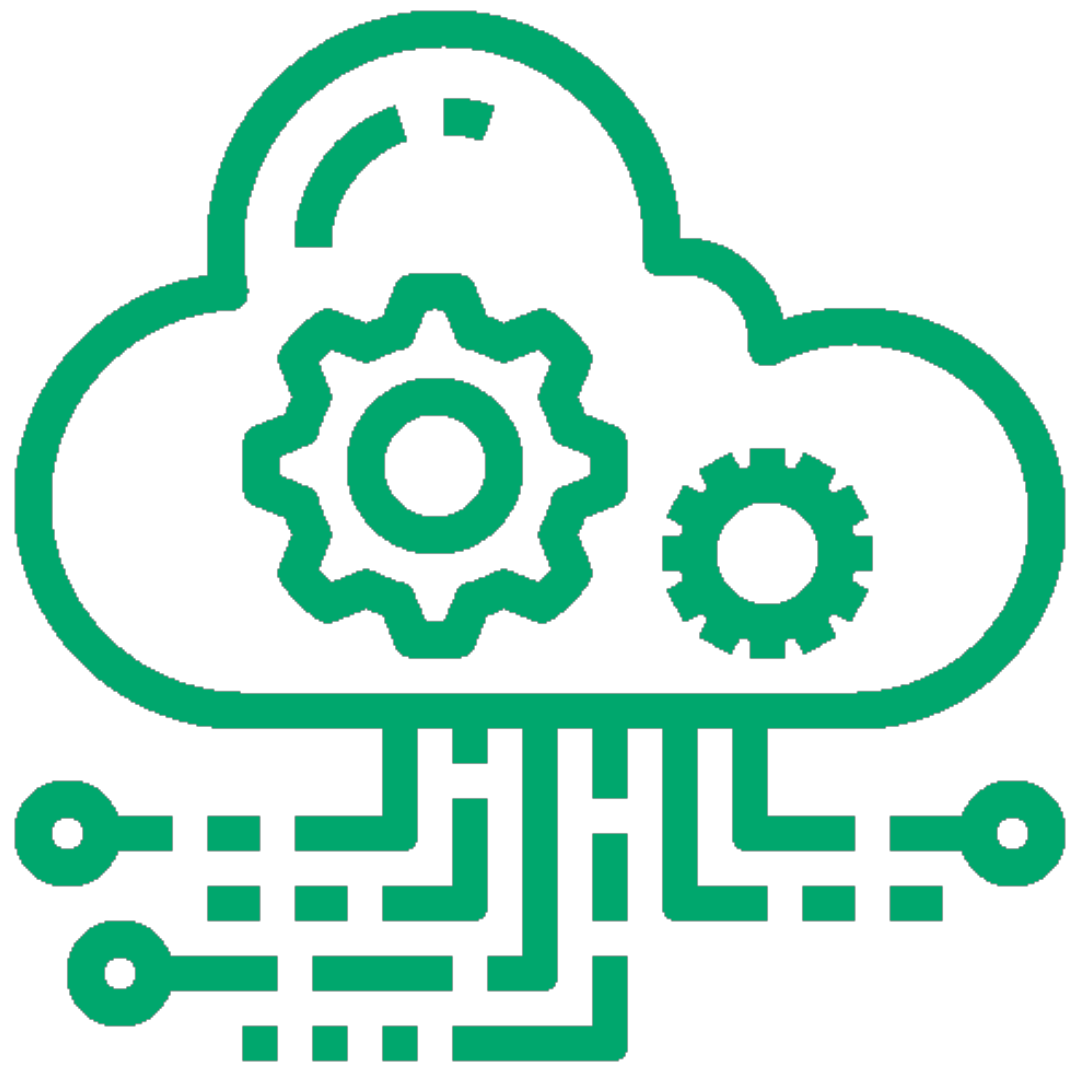

**SaaS**

## ARCANOR

www.arcanor.com

### ARCANOR



Arcanor, **hiper analitik veri mimarisi sayesinde iş sahipleri, pazarlama profesyonelleri ve iş birimlerinin veriye dayalı strateji**, yatırım kararları alabilmesini ve bu kararları dijital medyada hedeflenemeyen kitlelere reklam olarak hedeflenmesini sağlar. **Arcanor dünyada 2.5 milyar anonim insan hareketliliğini 190 ülkede geçmişten günümüze anlık analiz edebilen ve çerezsiz reklam hedeflemesi sağlayan iki ürün sunmaktadır.** Ülkemizde 45 milyon anonim insan hareketliliği ile hedeflediğiniz pazar ve rakiplerinize ilgili gerçek istatistik ve bilgilere erişebilirsiniz, reklam hedeflemesi yapabilirsiniz.

## CUBICL

https://cubicl.io/



Cubicl İş Takip Programı, görev yönetimi, proje planlama, takım işbirliği ve müşteri yönetimi için oluşturulmuş **kolay ve pratik bir uygulamadır.** Dosya paylaşımı, zaman takibi, anlık yazışma, e-posta entegrasyonu ve daha birçok özelliğiyle kullanıcılara verimli bir çalışma ortamı sağlamaktadır. **SaaS bir yazılım olan Cubicl, web sitesi ve mobil uygulama ile kullanılabilir.** Böylelikle uzaktan çalışan ya da sahada görev yapan kullanıcılar için de Cubicl sağlıklı bir çalışma ortamı sunmaktadır.

## ARVIA

https://arvia.tech



**Arvia**, e-ticaret kullanıcılarının görüntülü görüşme yardımıyla fiziksel mağazadaki satış temsilcilerine anında bağlanarak ürünü canlı olarak görebilmelerini ve uzman desteği alabilmelerini sağlamaktadır. Böylece **e-ticaret firmaları görsel iletişimin gücünü kullanarak satış dönüşüm oranlarını artırırken müşteriler de evlerinin konforunda fiziksel mağaza deneyimini yaşamaktadır.** Ürün, kozmetik, mücevherat ve otomotiv dikeyindeki e-ticaret firmalarının yanı sıra cihaz kurulumu talimatları danışmanlık **ön keşif ve saha hizmetleri konusunda müşterilerine destek veren** firmalarca kullanılmaktadır.

## DAVON BİLİŞİM TEKNOLOJİLERİ

www.davon.com.tr



**Davon Teknoloji, Türkiye'nin bakım yönetim sistemi ve envanter takip sistemi çözüm firmasıdır.** Envanter yönetimi ve bakım yönetimi alanında sağlık, endüstri, demir-çelik, kimya, metal ve tekstil sektöründeki şirketlerin envanterinin **daha verimli, kontrol edilebilir, gözlemlenebilir ve raporlanabilir şekilde yönetilmesine yönelik CMMS (Bilgisayar Bakım Yönetim Sistemleri) teknoloji çözümleri sunmaktadır.**



## DOPIGO

www.dopigo.com



**Başta Pazaryerleri, Web Altyapıları olmak üzere bir çok ERP, Lojistik ve Kargo altyapıları** ile entegrasyon sağlayan Dopigo, omnichannel (çok kanallı) e-ticaret operasyonlarınızı kolaylaştıran bir SaaS'dır. **Dopigo aynı zamanda Gelir Gider takibi, Faturalama, E-fatura Kesme, Depo Yazılımı ve Stok Takibi gibi e-ticaret operasyonlarının olmazsa olmazı konularında da çözümler sunmaktadır.** Bugüne kadar 2.500'den fazla firmaya hizmet sunmuştur.

## EOVOLUT

https://www.evobulut.com/



Evobulut, **KOBİ'lerin, CRM, satış, ön muhasebe, stok, depo, finans yönetimini tek bir platformda yönetmelerini sağlayan bulut tabanlı bir platformdur.** KOBİ'ler bulut yapısı sayesinde hiç bir altyapı yatırımına gerek kalmadan tüm bu modülleri hesaplı bir fiyata kullanabilmektedir. **Pazaryeri, e-ticaret ve banka entegrasyonları** ile hiçbir ara yazılım kullanmadan tüm süreci kolay ve hızlı bir şekilde yönetmeyi sağlamaktadır.

## EFİLLİ

https://efilli.com



Efilli, **web sitelerinin uymakla yükümlü olduğu KVKK ve GDPR gibi veri koruma yasalarına uygun şekilde çerez rızası toplamayı ve yönetmeyi sağlayan bir Rıza Yönetimi Platformu'dur.** Kısa bir kod parçacığı ile kısa sürede kullanıma hazır hale gelen Efilli'nin tasarımı tamamen kişiselleştirilebilir ve tüm çerez rızaları özel geliştirilmiş panelde loglanır. Efilli üzerinden **toplanan tüm rıza verileri Türkiye'deki sunucularda tutulur.**

## HESAP.CO

https://www.hesap.co



Hesap.co, **e-fatura ön muhasebe online ödeme sistemi ve kargo entegrasyonu olan pazar yerlerini tek bir platformdan** kontrol etmeye yarayan çok kanallı global bir e-ticaret muhasebe entegratörüdür. **Amazon global entegratörü de olan firma, müşterilerine tüm lokal pazar yerlerinde kârlılık raporları, özel fiyatlandırma seçenekleri,** otomatik fiyatlandırma, çok lokasyonlu ve anlık stok takibi senkronizasyonu, e-fatura entegrasyonu ile tek tuşla e-fatura ve **sipariş kargo takibi çözümlerini sunmaktadır.**

## HOLACON

www.holacon.com



Etkinlik yönetimi ve teknolojisine yönelik kapsamlı deneyim ve tutkuyla desteklenen Holocon, **etkinlikleri planlama, yönetme, pazarlama, tanıtma ve analiz etme süreci için eksiksiz bir çözüm sunar.** Holocon'un amacı, etkinlik organizatörlerinin Holocon yazılımını kullanarak başarılı etkinlikler oluşturmasını, pazarlamasını ve katılımcıları ile bağ kurmasını sağlamaktır. **Holocon, etkinlik deneyimini eğlenceli, keyifli ve ödüllendirici hale getirmeye çalışırken kurumlara "etkinlik hafızası" oluşturmaya yardımcı olur.**

## IMPERIUM

https://imperiumsoft.com



**Imperium inşaat firmaları için bulut tabanlı süreç yönetim yazılımıdır.** İnşaat sektörü için tasarlanan Imperium yazılımı, şirket yönetimi ve organizasyonu bakımından şirket içi iş atama ve iş takibi süreçlerini yönetmenizi sağlar. **Proje kârlılığı, teslimat ve kalite beklentilerini gerçekleştirmek** için tasarlanmıştır.

## JAVIPOS

www.javipos.com



**JaviPos, bulut tabanlı adisyon takip sistemidir.** Hedef kitlesi sıcak satış yapan (market, restoran, bar gibi) işletmeler olan, cihaz bağımlılığı olmadan işletmeyi her yerden rahatça yönetme imkânı sağlayan, **gelişmiş raporlama sistemi ile işletmeyi analiz edebilecek data'lar sunan, ürün tutarlılığı ve stok kontrolü gerçekleştirilebilen,** sipariş kanallarına tam entegre bulut tabanlı adisyon yönetim sistemidir.

## JELI AI-JELIBOT.COM

www.jelibot.com



**Jeli.ai; yeni nesil ses, konuşma ve görüntüye dayalı yapay zekâ desteği ile tüm kanallardan gelen konuşmaları otomatikleştirir,** maliyetleri düşürür, müşteri dönüşüm oranını artırırken bu platformu servis olarak sunmaktadır. Jelibot.com ve Jeli Human ürünleriyle, **firmaların dijitalleşme sürecinde yaşadıkları çağrı merkezi ve müşteri destek süreçlerindeki problemleri çözmek,** bu süreçleri otomatize etmek, müşteri deneyimini uçtan uca analiz etmek ve maliyeti düşürebilmek amacıyla akıllı self servis çözümler sunan, **yapay zekâ ve doğal dil işleme teknolojilerini içeren bir dijital asistandır.**

## KOLAY İK

kolayik.com



**Kolay İK, yeni nesil personel yönetimi yazılımıdır.** İzin yönetimi, performans değerlendirme, ücret değerlendirme ve vardiya yönetimi gibi İK süreçlerini tek bir platformda yönetmenizi sağlar. Her geçen gün sayısı artan çözüm ortakları ile beraber insan kaynakları süreçlerini kolaylaştıran **Kolay İK, günümüzde 3.600'den fazla şirket ve 260.000'den fazla çalışana aktif olarak hizmet vermektedir.** Şirket 2021 yılında Fast Company Türkiye tarafından **"Türkiye'nin en iyi 3. girişimi"** seçilmiştir.

## OPTİYOL

<https://www.optiyol.com/>

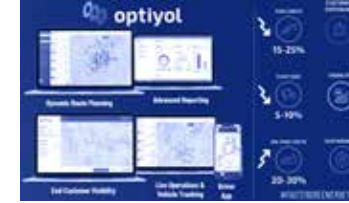

**Optiyol rota optimizasyonu,** sürücü uygulaması ve planlayıcılar ile son müşteriler için canlı izlemeye olan bir teslimat yönetim çözümüdür. **Lojistik, hızlı tüketim mamulleri, perakende ve e-ticaret organizasyonları, Optiyol çözümleriyle** son-km taşımacılık maliyetlerini yüzde 15-20 azaltırken zamanında **teslimat oranlarını iyileştirir** ve saha operasyonlarının görünürlüğünü artırır.

## OPTIO

[www.optiostudio.com](http://www.optiostudio.com)



Optio, **arsaların imkânlarına, yasal mevzuata ve ihtiyaçlarına göre konsept tasarımlarını sadece internet tarayıcısı kullanarak,** herhangi bir ek yazılıma ihtiyaç duymadan oluşturmayı sağlamaktadır. **Optio, Türkiye'nin ve dünyanın en nitelikli tasarımcıları ve yapı malzemesi üreticileri ile birlikte çalışarak yüzbinlerce tasarım alternatifini keşfederek** en iyi seçenekleri ortaya çıkarmakta, malzeme listeleri ve yapı maliyetleri oluşturmakta, (2D) iki boyutlu ve (3D) üç boyutlu **teknik çizimleri hazırlamaktadır.**

## PROXOLAB

[www.proxolab.com](http://www.proxolab.com)



**Proxolab Saas Sistem,** turizm trafiğindeki teknolojileri birbirine bağlayabilmekte ve yönetebilmektedir. **Yapay zekâ tabanlı asistan, seyahat endüstrisinin birbiri ile bağlantı kurulmasını ve bağlantıların yönetilmesini sağlayan saas bir sistemdir.** Seyahat endüstrisinin iletişim kurması için yeni bir dil geliştirilmiştir.



## PULPOAR

pulpoar.com



PulpoAR, hem **e-ticaret platformlarında hem de mağazalarda müşteri deneyimini** inovasyonla birleştirerek artırılmış gerçeklik alışveriş teknolojisi ve sanal deneme platformları geliştirmektedir. **Sanal dünya ile fiziksel dünyayı birleştirme misyonuna sahip olan firma, teknolojilerini masaüstü web, mobil web/uygulama, sosyal medya filtresi ve mağazalarda akıllı ayna ve QR kod ile entegre edebilmektedir.**

## ROBOTALP

<https://robotalp.com>



**Robotalp, bir monitoring platformudur.** Tanımlanan web sitelerini 20 farklı ülkeden dakikada bir kere olmak üzere kontrol etmektedir. **Server, SSL sertifikası ya da yazılımsal bir hatadan dolayı herhangi bir erişim kesintisi durumunda** mail, SMS, Telegram ya da slack kanalları üzerinden ilgili kişileri anında bilgilendirmektedir.

## SERVISSOFT

[www.servissoft.net](http://www.servissoft.net) • [www.workybe.com](http://www.workybe.com)



ServisSoft, **üretim veya bakım departmanı olan firmaların üretim kapasitesini artırmak ve bakım maliyetlerini azaltmak için** kestirimci bakım, dijital ikiz ve bakım yönetim hizmetlerini tek platformda sunmaktadır. **Yenilikçi teknolojiler ile kesintisiz ve yüksek verimli süreçler sağlamaktadır.** 2022 yılı itibarıyla ServisSoft'un bulut tabanlı mimarisi, IoT ve yapay zekâ çözümleri ile 13 sektörde, 8000'den fazla hizmet noktasında her yıl oluşturdukları **1,5 milyon iş emri ile üretim ve bakım süreçlerini yönetmektedir.**

## SHIFTPLANNER

<https://shift-planner.com/>



Shiftplanner, **farklı sektörlerden ve farklı boyutlardan firmaların vardiya yönetimlerini dijitalleştiren web tabanlı bir yazılımdır.** Vardiyalı çalışma sistemine sahip firmalar, Shiftplanner ile çalışanlarının vardiya, izin, mesai gibi birçok işinin planlama, onaylama, paylaşma, takip etme, raporlama ve arşivleme gibi tüm işlerini yönetebilir. Böylelikle **zaman, iş gücü ve maliyetten tasarruf edebilir, firma içi şeffaflığı artırabilir, yöneticiler ve çalışanlar arasındaki iletişimi güçlendirebilirler.**



## SIMURG

www.simurgresilience.com



**Simurg Resilience**, online platformu ile betonarme binaların deprem riskini, **Türkiye’de geçerli mevcut mevzuatlar çerçevesinde, basitleştirilmiş** bir bina bilgi formu üzerinden binanın tasarım depremi altında meydana gelebilecek hasar durumunu, can ve mal kaybını ve deprem karşısında göstereceği dirençliliği hesaplayan bir yazılımı kullanıcılara sunmuştur. **Platform kullanıcıya bir bulut üzerinden hizmet olarak sunulan yazılım (SaaS) şeklinde ulaştırılmaktadır.**

## VARTAG

https://vartag.com/

## VARTAG

2013 yılında sektöre giren **Vartag**, **Türkiye, Irak, Hindistan, BAE, Ürdün, Mısır ve birçok Ortadoğu ülkesine profesyonel hizmet vermektedir.** Bugün Mersin, Adana ve Kerkük’te bulunan ofislerinde, bulut yazılımları, interaktif web uygulamaları, mobil yazılımları, web tasarım ve dijital reklam danışmanlığı hizmeti vermektedir. **Start Up ürünleri Vartag Oto Ekspertiz yazılımı** ile araçların bütün kontrol süreçlerini dijitalleştirerek ekspertiz raporlarını güvenli bir şekilde detaylı ve nokta raporlama altyapısı ile **sms, whatsapp, e-mail üzerinden araç sahiplerine gönderimini sağlamaktadır.**



## VISPERA

www.vispera.co



**Vispera**, perakende sektöründe **mağaza içi uygulama, izleme ve denetim** süreçlerinin mükemmelleştirilmesi hedefiyle kurulmuş bir teknoloji firmasıdır. Firma, geliştirdiği Vispera **Görüntü Tanıma Servisi sayesinde mağazada çekilen raf fotoğraflarından hareketle, raftaki ürünleri pozisyonları ve adetleriyle birlikte yüzde 96’nın üzerinde kesinlik ile tanır.** Bu sayede raftaki ürün bulunurluğu, önyüz sayısı, rakiplere göre raf payı ve planogram uyumunu kontrol ederek SKU düzeyinde **detaylı ve aksiyona dönüştürülebilir raporlar üretilir.**

## YAPISOFT

yapisoft.com



**Yapisoft; inşaat ve gayrimenkul şirketlerinin, tüm satış süreçlerini yönetip takip edebilecekleri bir yazılımdır.** Sıfır donanım maliyeti ile gayrimenkulleri PC, IOS ve android üzerinden yönetebilme imkânı sunar. **Yapisoft’un sunduğu çözümler arasında ise müşteri yönetimi, pazarlama faaliyetleri, satış yönetimi, raporlama/analiz, finans takibi ve belge yönetimi yer almaktadır.** Haziran 2022’de Fonbulucu platformundan katıldığı kitle fonlama aracılığı ile 13 milyon TL değerleme üzerinden ilk yatırım turunu başarı ile tamamlayarak Yapisoft Yazılım A.Ş. şirketinin kuruluşunu gerçekleştirmiştir.

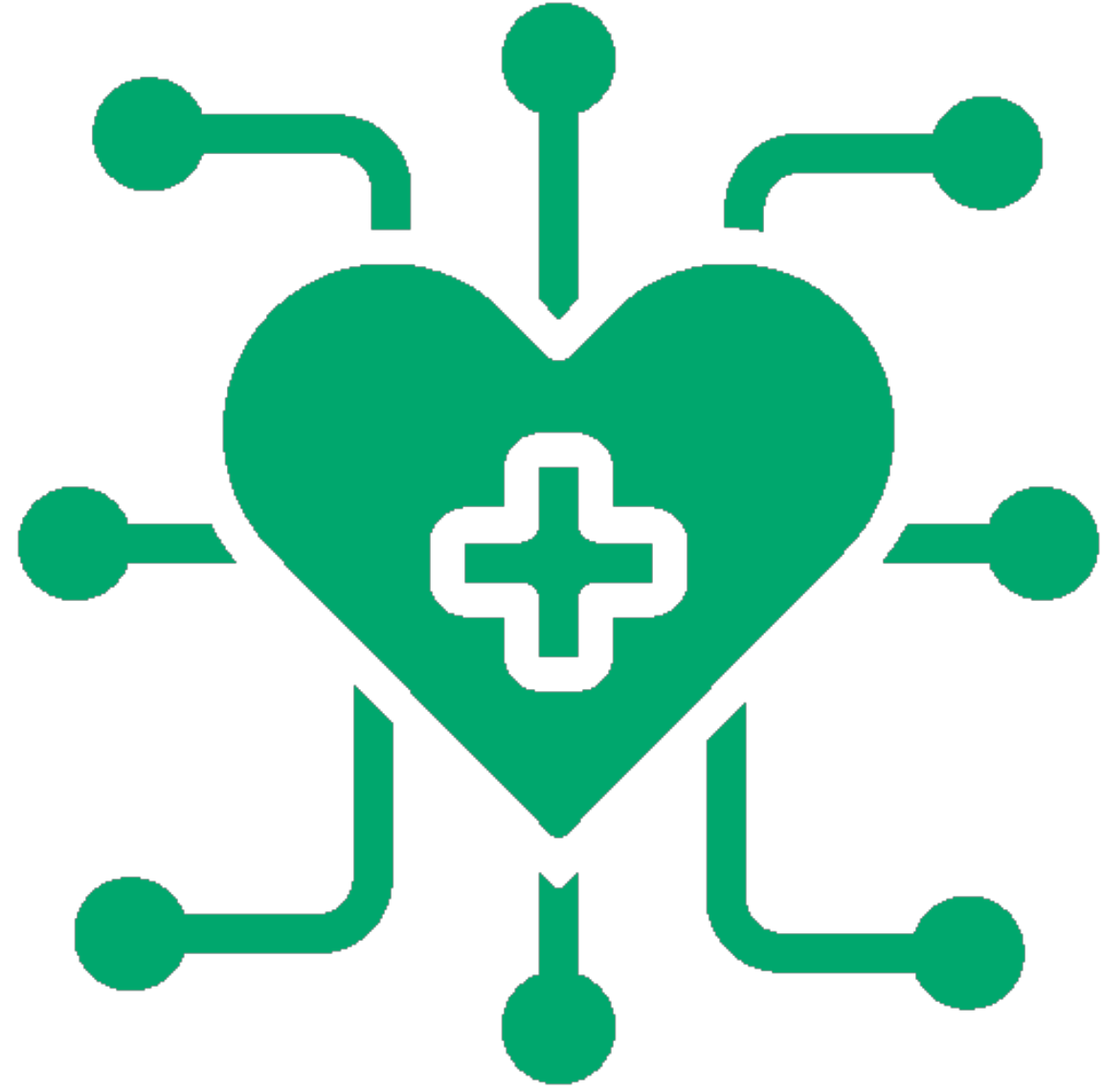

# Sağlık Teknolojileri

## ALARAS SAĞLIK

www.alaras.com.tr



Alaras Sağlık Bilimleri Teknolojileri **ARGE ve Danışmanlık Ltd. Şirketi**, **TÜBİTAK 1512 BIGG Tekno Girişim Sermayesi desteğiyle kurulmuş bir start up şirkettir.** AR-GE çalışmaları, karbapenem dirençli bakterilerin PCR Hızlı Tanı kitleri ve anti-bakteriyel ilaç ve aşuların geliştirilmesini kapsamaktadır. **Sağlıklı çevre için 'Green Fine' moleküllerin, tarım ve temiz çevre ürünlerinin geliştirilmesini hedeflemektedir.** Moleküler mikrobiyoloji, mikrobiyoloji ve mikrobiyal-biyoinformatik alanlarında kişisel ve akademik danışmanlık hizmeti verilmektedir.

## BEAM MEDİKAL

www.beamedikal.com.tr/



**Firma uzun yıllardan bu yana diş hekimliği** alanında diş eksikliklerinin giderilmesi amacıyla kullanılan dental implantların üzerinde AR-GE çalışmaları yürütmektedir. Çalışmaları, **dental implantların toz metalürjisi ile yaş (green) olarak soğuk izostatik presleme ile birleştirilmesi** ve yüzeylerinin elektroforetik yöntemle seramik esaslı yüzey kaplama materyaliyle kaplanması, daha sonra bu yapının tek seferde bir bütün olarak sinterleme işlemine tabi tutularak, **dental implantların konvansiyonel şekline uygun olarak çoklu kök formunda hazırlanması üzerine yoğunlaşmaktadır.**

## ALBERT HEALTH

https://albert.health/



**Albert, kronik hastaların tedavilerini yönetmelerine yardımcı olan** ve diledikleri zaman doktorlarla online görüntülü görüşme yapmalarına olanak sağlayan sesli sağlık asistanıdır. **Albert, ilaç şirketleri, sigorta şirketleri ve hastanelerle yaptığı iş birlikleri** ile 2022 yılına geldiğimizde 100.000'den fazla hastaya ulaşmıştır.

## BREATHALL

www.breathall.com



**Breathall, astım, KOAH,** kistik fibrozis ve bronşektazi gibi solunum yolu rahatsızlıklarına sahip kişilerin günlük tedavisinde kullanılan göğüs fizyoterapisi tedavisinin doğru ve etkili şekilde uygulanmasına olanak sağlayan eğitici sağlık çözümleri geliştirmektedir. **Akıllı fizyoterapi yeleği ve entegre mobil uygulamalardan oluşan** inovatif sistem çözümleri ile hem fizyoterapi öğrencilerinin hem de **hastalar ve yakınlarının hastane standartlarında göğüs fizyoterapisi uygulamasını sağlamaktadır.**

## CASTERA

www.alaras.com.tr



Üç boyutlu yazıcı teknolojisini kullanarak kişiye **özel üretilen medikal ürünler ile hastalara konforlu bir iyileşme süreci sağlamaktadır.** Buna ek olarak; hem sporcular hem de bebek hastalar özelinde çözümler üreterek sahip olunan teknolojiyi **sağlık sistemine tamamen entegre etmeyi hedeflemektedir.**

## FITED

www.fited.co



**Fited**, kişiye özel tıbbi cihazların baştan sona dijital süreçlerle tam otomatik tasarlanması, üretilmesi ve bu cihazların uzaktan tedavi takibinin yapılmasını sağlayan bir teknoloji platformudur. **Fited'in ilk ürünü skolyoz korsesidir ve omurga deformitesi olan skolyoz hastalığının tedavisinde kullanılan kişiye özel 3D baskılı bir cihazdır.** Fited'in yapay zekâ destekli tasarım platformu her türlü beden için yeni nesil ortez, protez ve **tıbbi implantların geliştirilmesini sağlar.**



## HEKİMANNE

www.hekimanne.com.tr



Hekimanne, **bebek ve çocuklar için giyilebilir ateş ölçer ve sağlık takip yazılımı üretmektedir. Giyilebilir ateş ölçer vücuda yara bandı gibi yapıştırılmasından itibaren 10 saniye aralıklarla aldığı ölçüm verilerini BLE ile uygulamaya aktarır, ayarlanan limitleri aştığında kullanıcıya uygulama üzerinden uyarı vermektedir.**

## MOBILMED

www.mobilmed.com.tr



Mobilmed, **medikal elektronik sektörüne yönelik kullan at tipi bir alternatif EKG Holter cihazı üretmektedir.** Mobilmed'in uzmanlığı, şirketin küçük, güçlü, uygun maliyetli ve sürekli, yapılandırılabilir bir şekilde klinik düzeyde biyometrik ölçümleri yakalayabilen kablosuz, giyilebilir biyosensörler oluşturmasını sağlamaktadır. **Kişiselleştirilmiş, kolay hafif kullanım, sürekli kalp sağlığı izleme çözümleri sunmaktadır.** Ayrıca kalp atış hızını izlemek, görüntülemek ve atriyal fibrilasyonu tespit etmek için **kablosuz biyosensör ve mobil uygulama sağlamaktadır.**



## MULTIGEN SAĞLIK HİZMETLERİ

www.multigen.com.tr



**Multigen;** sağlıklı, hızlı ve güvenilir hizmet vererek genetik testlerinin ekonomik ve kaliteli olmasını sağlayarak **çalışanlarının, müşterilerinin katılım ve memnuniyetinin sürekliliğini sağlamak** ve sürekli gelişmeyi, yeni hedeflerin belirlenmesini ve süreçlerin gözden geçirilerek **devamlılığını ve iyileştirilmesini sağlamaktır.**

## ORDINATRUM

ordinatrum.com.tr



**Ordinatrum Bilişim Teknolojileri,** sağlık bilişimini alanında ülkemizde yeni ve farklı bir soluk oluşturmak amacıyla yola çıkmıştır. Arc ICU®, Ordinatrum tarafından geliştirilmiş yeni nesil uzman YBBYS - Yoğun Bakım Bilgi Yönetim Sistemi geliştirmiş ve birçok hastanede kullanılmasını sağlamıştır. **Yoğun bakımlarda yatan hastaların tüm elektronik sağlık kayıtlarının oluşturulması,** medikal cihazlardaki verilerin izlenmesi ve kayıt altına alınması, bakım ve tedavi planlarının oluşturulması gibi tüm yoğun bakım **dokümantasyonunun en kolay ve en hızlı şekilde hazırlanabilmesi için tasarlanmıştır.**

## RETINOW

http://tootech.com.tr/



Tootech, **diyabete bağlı görme kayıplarını engelleyen yapay zekâ destekli tanı kiti olan Retinow ürünün üreticisidir.** Retinow, basitleştirilmiş optik tasarımı ve yüzde 98 doğruluk oranı ile acısız ve ağrısız muayene şansı, **anında sonuç raporlama çözümleri sunmaktadır.**

## SBS BEE'O

www.beeo.com.tr



BEE'O Propolis, **Türkiye'nin ilk ve tek yerli inovasyon ödüllü Anadolu Propolisi ile, yüzde 100 doğal gıda, takviye edici gıda ve cilt bakım ürünleri üreten markasıdır.** Firma 2013 yılından beri, patentli özütleme teknolojisi ve AR-GE projeleri ile 39 ayrı ödüle layık görülmüştür. Propolis, arı sütü, polen, arı ekmeği ve ham bal içeren yüzde 100 doğal ürünlerini 17 ülkeye ihraç etmektedir. **Uluslararası sertifikalara sahip 10 bin metrekarelik tesisleri ve 200 kişilik uzman kadrosu** ile Türkiye'nin arı ürünleri alanında en büyük firmasıdır.

**VIVOO**

<http://vivoo.io/>



**VIVOO**, dünyanın ilk aplikasyon ile okuma yapan ev tipi idrar testini geliştirmiştir. **Kullanıcıların 11 sağlık parametresini idrarlarından takip etmelerini sağlayan uygulamaları aynı zamanda sonuçlara göre kişiselleştirilmiş tavsiyeler de vermektedir.** Şirket; 60 bin kullanıcı ve 60'dan fazla ülkeye ihracat yaparak, insanların sağlık datalarına erişimlerini yaygınlaştırıp evlerinden **sağlık durumlarını gözlemlemek ve iyileştirmek adına aksiyon** almalarına olanak sağlamaktadır.



## Savunma Sanayi Teknolojileri

## ARDICLABS

www.zyrone.com



**ArdicLabs, 2017 yılında TÜBİTAK desteği ile ODTÜ Teknokent'de kurulmuştur.** Navigasyon, otopilot, sinyal ve görüntü işleme alanlarında faaliyet göstermektedir. **Savunma sanayi, havacılık ve sivil sektörlere navigasyon sistemi geliştirmenin yanı sıra savunma sanayi firmaları için de projeler yürütmektedir.** Donanım, yazılım, algoritma tasarımı gibi birçok faaliyeti firma içerisinde yürütebilen güçlü bir teknik ekibe sahiptir. **Ürünlerini, global pazara ulaştırmak için çalışmalarına devam etmektedir.**

## YALABIK MÜHENDİSLİK

www.yalabikmuhendislik.com



**Yalabık Mühendislik, zorlu koşullar için ürün tasarımları, elektronik tasarım, mekanik tasarım, yazılım geliştirme ve mühendislik yönetimi danışmanlığı alanlarında hizmet veren bir mühendislik hizmeti firmasıdır.** Firmanın uzmanlık alanları; askeri elektronik cihaz tasarımı, mekanik tasarım, termal tasarım, gömülü yazılım, uygulama yazılım (Gerçek zamanlı Linux uygulamaları) geliştirmedir. Yalabık Mühendislik, 2008 yılından itibaren içinde bulunduğu **çok sayıda proje kapsamında otomotiv, askeri, ticari ürünler geliştirmiştir.**

## MS SPEKTRAL

www.msspektral.com



**MS SPEKTRAL, Türkiye'de çok az firmanın sahip olduğu optik ve elektro-optik sistem tasarım yeteneği ile savunma sanayi ve gıda endüstrisi için yüksek teknoloji görüntüleme sistemleri geliştirmektedir. Bu kapsamda, İHA burun kamerası, sis ortamında ve gece yıldız ışığında görüntüleme yapabilen termal/görünür bant kameralar, mayın tespitine yönelik hiperspektral kameralar ve X-Ray Tır Tarama Sistemleri gibi çok yüksek teknoloji görüntüleme sistemleri geliştiren tek yerli şirkettir. Ayrıca, x-ray kalite kontrol sistemleri ve kamera ile sorting yapabilen makinaları yerli olarak üretmektedir.**

## ZYRONE DYNAMİCS

www.zyrone.com



Tescillenmiş patenti ile koruduğu değişken hacimli **insansız hava aracı platformu için çalışmalarını yürüten** ve yenilikçi yaklaşımlarla havacılık sektöründe çeşitli çözümler üretmeye odaklanan **Zyrone Dynamics, 2018 itibari ile şirketleşme çalışmalarını tamamlamıştır.** Zyrone Dynamics'in temel hedefi İHA endüstrisinde oyun değiştirici hava aracı platformları ortaya koymaktır. Geliştirdiği iş modeli ile müşteri gereksinimlerine göre özelleştirilmiş, **ölçeklenebilir platformlar üretmeyi ve satış sonrası desteğini vermeyi hedeflemektedir.**



**Siber  
Güvenlik**



## BG-TEK BİLGİ GÜVENLİĞİ TEKNOLOJİLERİ

www.bg-tek.net



**BG-TEK siber güvenlik alanında hizmet vermekte ve ürün geliştirmektedir.** AR-GE faaliyetlerini Ulutek teknoloji geliştirme bölgesinde sürdürmektedir. BG-TEK, TSE 13683 belgesi ile A Kategorisinde TSE onayı almıştır. **BG-TEK siber güvenlik hizmetleri kapsamında, güvenlik testi, siber güvenlik danışmanlığı, bilgi güvenliği eğitimleri vermektedir.** COSLAT markası ile FIREWALL, HOTSPOT, 5651 LOG SERVER ve 2FAforVPN, PENTESTBX markası ile siber **güvenlik otomasyon hizmeti veren** ürünleri geliştirmektedir.



## EPATI

www.epati.com.tr

# epati

**Yerli siber güvenlik ürün ekosisteminin önemli aktörlerinden** ePati Siber Güvenlik A.Ş.'nin, %100 Yerli-Milli ve uluslararası belgelere sahip, Antikor® markalı ürünlerinden başta; **Yeni Nesil Güvenlik Duvarı(NGFW), Yeni Nesil Güvenlik Duvarı Merkezi Yönetim Sistemi (CFWM), Merkezi Log Yönetimi (CLM), Layer 2 Tünelleme (TN), Layer 2 Tünelleme Merkezi Yönetim Sistemi (CTNM)** ile işletmelerin, kurumların ve kuruluşların smalldan telco seviyesine veri merkezlerinin ve ağlarının **siber güvenlik ihtiyaçlarını karşılamaktadır.**



## FIBULACOBAS

https://fibulacobas.com.tr/



**FibulaCobas** statik uygulama güvenlik testi çözümü, geliştirdiğiniz ya da satın aldığınız yazılımların güvenlik açıklarını tespit eder ve çözüm önerileri sunar. **Kaynak kodunda veya yapılandırılmış dosyalarda (dll,exe, jar gibi) güvenlik testi yapar.** Testler manuel veya otomatik olarak yapılabilir ve DevOps süreçlerine entegre edilebilmektedir. Müşterilerin ihtiyacına göre **Essential, Premium ve Enterprise paket** opsiyonları mevcuttur.

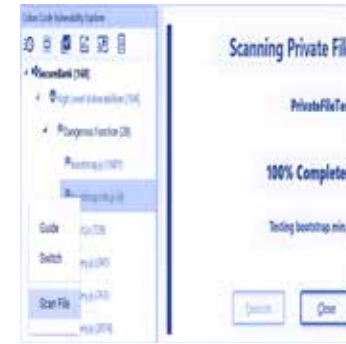

## SWORDSEC

www.swordeye.io



**SwordSec, Türkiye, Avrupa ve ABD pazarına "Yeni Nesil Siber Güvenlik Çözümleri"** sunan ödüllü bir siber güvenlik firmasıdır. SwordEye saldırı **yüzey haritalaması yazılım ürünü, internete açık dijital varlıklarınızı, dış tehditlerinizi sürekli olarak izler ve siber risk puanınızı belirler.** Bunların hepsi sıfır kurulum ve 7/24 gerçekleşir.



# VERİKET

www.veriket.com



**Veriket;** ağıңызdaki tüm hassas, **kişisel ve kurumsal verilerin keşfi, sınıflandırılması, etiketlenmesi, iyileştirilmesi ve izlenmesi için** yerli veri sınıflandırma ve etiketleme çözümdür. Verileriniz nerede olursa olsun tehditleriniz en aza indirilir ve başta ISO 27001, **KVKK olmak üzere standartlara uyumluluğu sağlar.**

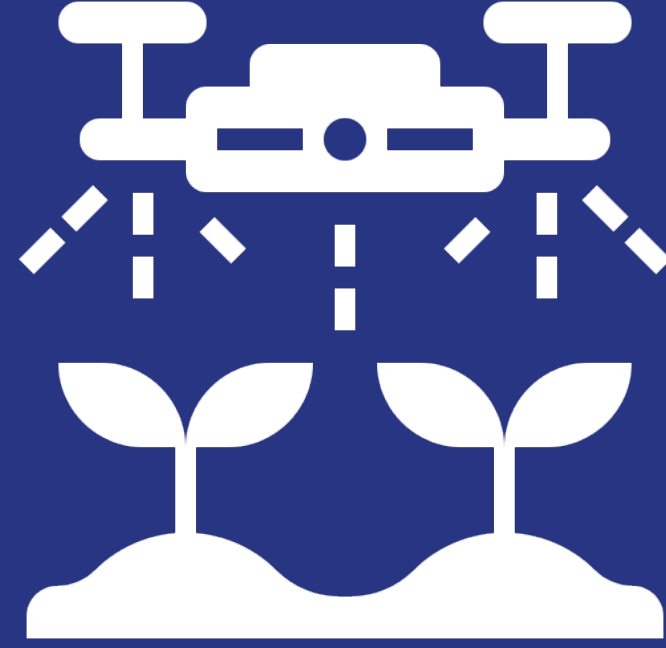

## Tarım Teknolojileri

## AGRIDET

<https://agridet.com/>

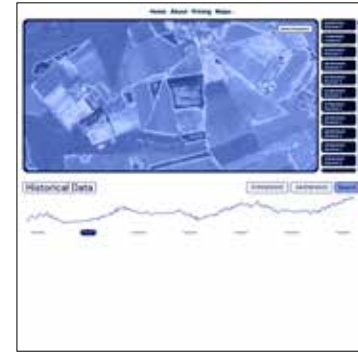

Uydu data görüntüleri ile, yapay zekâ ve görüntü işleme teknolojisini kullanarak tarım arazilerinin analizlerini gerçekleştirmektedir. **Tarım arazilerinin görüntülerinin uzaktan algılama teknolojisi ile bitki sağlığı, arazi durumu, sulama, ilaçlama ve gübre** ihtiyaçlarını analiz ederek, daha az kaynak kullanarak daha **yüksek verim elde etmelerini sağlamaktadırlar.**

## D&Y TARIM

[www.duruyesil.com](http://www.duruyesil.com)



**Duru Yeşil Tarım**, kuruluş amacı ülkemiz tarımında, özellikle organik tarım ve iyi tarım uygulamalarında ihtiyaç duyulan **biyogübre ve biyokontrol ajanlarının AR-GE çalışmalarını, üretimini, pazarlanmasını ve dağıtımını yapmaktır.** Bitki hastalıklarına engel olurken, ürün verimini artıran, ülkemiz doğasına, suyuna ve toprağına, sürdürülebilir tarımına, çiftçisine, tüketicine ve insanına destek olmak, değer yaratmak için çalışmaktadır. **İlk ürünü olan Greenwings, 2021 Nisan yılında tescilini almıştır.**

## ANCIENT GREENS

[www.ancientgreens.co](http://www.ancientgreens.co)



Anadolu toprakları üzerinde, **doğaya ve insana saygılı, sürdürülebilirlik ve iyi tarım uygulamaları odaklı, buğday çimi suyunun en iyi versiyonunu ulaşılabilir kılma amacıyla kurulmuştur.** Atalık tohumları ve permakültürlü toprağı kullanarak doğal değerleri sürdürülebilir teknolojiyle birleştiren firma, kullanımı basit ve yüksek besin içeriğini **koruyan doğal gıda takviyesi buğday çim suyu üretmektedir.**

## COWEALTHY TEKNOLOJİ

<https://cowealthy.com/>



**COWEALTHY bir Tarım Teknolojisi Şirketidir.** Hassas tarım uygulamaları alanında, **büyük ve küçükbaş hayvan çiftlikleri için IOT Hayvan sağlığı izleme donanımları**, hassas süt ölçerler ve sürü yönetim yazılımları geliştirmekte ve üretmektedir. Şirketimizin yenilikçi elektronik donanım ve çözümleri için **4 adet uluslararası patenti bulunmaktadır.** Sürü yönetimi çözümü için yapay zeka uygulamaları geliştirmektedir.

## FARMLABS

www.farmlabs.io



**Temel çalışma alanı akıllı tarım teknolojileri olan FarmLabs,** Türkiye ve yurt dışı piyasalara erişmeyi planlayan donanım ve yazılım çözümleri üretmek amacıyla ODTÜ Teknokent'te kurulmuştur. **Tarımsal üretim alanında ekim sürecinden hasat sürecine kadar** tüm üretim döngüsünde çiftçilerin yanında olan yazılım ve donanım ürünlerine ek olarak; **danışmanlık hizmeti ile çalışmalarına devam etmektedir.** Uydu görüntülerinin analizi ile bitki gelişim izleme hizmeti kapsamında çiftçilere Karar **Destek Altyapısı sağlayarak girdi optimizasyonu önerilerinde bulunan** haritalar ve raporlar sunmaktadır.



## FARMOLOG

www.farmolog.com



**Farmolog,** tarımsal üretim süreçlerinin dijitalleşmesini sağlayan bir tarım teknolojisi firmasıdır. **Sözleşmeli üretim süreçlerine odaklanan ve tarımsal tedarik zincirinde izlenebilirlik çözümü sunan girişim,** mobil ve web uygulamalar geliştirmektedir. **Tarımsal ihracatın artmasına, çiftçi refah düzeyinin yükselmesine, sera gazı emisyonlarının azaltılmasına** odaklanan bir girişimdir.



## GÖRSENTAM TARIM TEKNOLOJİLERİ

gorsentam.com



**Tarımsal işletmelere yapay zekâ destekli tahmin ve erken uyarı sistemini yazılım ve donanım çözümü olarak sunmaktadır. Geliştirdikleri tarımsal erken uyarı sistemi ve dijital feromon tuzağı ile araziden iklim verileri ve tuzak görüntülerini toplamakta** ve bu verileri derin öğrenme algoritmaları ile işleyerek hastalık ve zararlı etmenlere karşı ilaçlama zamanını **SMS ve mobil uygulama üzerinden kullanıcıya göndermektedir.** Ürünlerin patentine de sahip olan GÖRSENTAM, tarımsal işletmelerin girdi maliyetlerini azaltıp üründe rekoltenin artmasını amaçlamaktadır.



## HEXTECH GREEN

www.hextechgreen.com



**Hextech Green,** taze sebze -meyve tüketiminin en yoğun olduğu metropollerde, **çok küçük alanlarda, az kaynakla, hiçbir bilgisi olmayan insanların bile başarıyla üretim yaptığı,** yapay zekâ destekli otomasyon yazılımının süreci yönettiği, mobil seraların üretimini yapmaktadır. **Ürün gamlarında 10 ana başlıkta satışa sunulan 21 farklı HTG markalı ürünleri vardır.**





## MİKROTERRA

www.mikroterra.com



**MikroTerra toprak kondisyonu izleme ve verim yönetim sistemi;** toprak ve arazi kullanımında su ve enerji optimizasyonunu, iklimlendirmeyi, tarımsal girdi ve sarf malzeme kontrolünü mobil hale getirerek, tarımın geleceğini belirliyor. **Nem, sıcaklık, tuzluluk, ekim - dikim zamanı, toprağın ihtiyaç duyduğu girdi miktarı gibi verimi ve hasat dönemini etkileyen faktörleri analiz ediyor** ve kullanıcı ile toprak arasında iletişim kurmanın önünü açıyor. Geliştirdiği kablosuz sensörler ve kolay kurulumu ile tarımda yüksek oranda **verim artışına ve kolay yönetime imkan sağlıyor.**

## UPTECHLABS

up-techlabs.com



**Uptechlabs, Smart Garden Projesi kapsamında; bitkilere özgü geliştirilen LED aydınlatma ünitesiyle dört mevsim hiçbir zirai ilaç kullanmadan normal tarıma oranla daha kısa sürede ve yüzde 95 daha az su kullanarak** minimum alanda maksimum verimle üretim yapan yeni nesil aeroponik-hidroponik **bitki üretim tesislerinin kurulması amaçlanmaktadır.**

## SERACELL

www.seracell.com.tr



**Seracell, kablosuz ve uzun pil ömrüne sahip sensörler aracılığı ile seradaki toprak ve hava parametreleri değerlerini takip ederek otomatik gübreleme, otomatik zirai reçete ve otomatik hastalık tespiti önerilerinde bulunmaktadır.** Zamanında hastalık tespiti yapılarak ve gerekli sulama, gübreleme tavsiyesinde bulunularak maliyet azaltılmakta, verim kaybı önlenmekte ve **toprağın kimyasal bakımından daha az kirlenmesi sağlanmaktadır.**

## SUYABAKAN

suyabakan.com



Suyabakan, **tarımsal sulama yönetimi için üreticinin ne zaman, ne kadar ve nereye sulaması gerektiğine karar verebilmesini sağlamak amacı ile kablosuz toprak nem sensörleri ve yazılımları üretmektedir.** Üreticinin cep telefonundan **toprağın altındaki su miktarını ve değişimlerini izleyerek fazla sulama ve az sulamadan kaçınmasını sağlar.**



## **Tekstil Teknolojileri**

## CYL TEKSTİL

www.cottonylife.com



Tekstil sektöründe, **ev tekstili ve rahat giyim üzerine ihracat yapan, Avrupa ve ABD ülkelerine kendi koleksiyonunu pazarlayan bir firmadır.** Havsız havlu dokusunu elde etmenin yöntemlerini kullanarak üç boyutlu dokuma özelliğine sahip hem çevreye hem de sağlığa duyarlı bir havlu üretmiştir. **Ürün toz & koku ve bakteri tutulumunu en aza indirmekte ve kaynak kullanımında tasarrufa yardımcı olmaktadır.** Aynı kaliteyi desen uyarlamaları ile plaj konseptine uygun hâle getirerek plaj ürünleri üretmektedir. **Özellikle ABD pazarında iş birlikleri vardır.**

## HAPPY CARETTA

www.happycaretta.com.tr



Happy Caretta markası; **anne & bebek ürünleri alanında oluşturulmuştur.** Ebeveyn ve bebeklerin ihtiyaçlarını karşılayabilecek ürünlerin tasarım, üretim ve satışı gerçekleştirilmektedir. **Çoğunlukla müslin kumaş ile çalışılmaktadır.** Aynı zamanda yurt içi ve yurt dışı olmak üzere talebe yönelik **ürün ve sipariş çalışması da yapılmaktadır.**

## GARDENYA TEKSTİL

www.shikka.net • www.gardenyatekstil.com.tr

## SHIKKA



1999 yılında kurulan **Gardenya Tekstil;** **ev tekstili, giyim, ev ve mutfak eşyaları, dekorasyon ürünleri** alanlarında dünyaca bilinen birçok markaya ürün geliştirme; **Ar-Ge, Kalite kontrol alanlarında hizmet sunmaktadır.** Sektörde uzun yılların vermiş olduğu birikim ve tecrübeyle, müşteri ihtiyaçlarını anlamakla başlayan hizmet sorumluluğumuz, müşterilere ilgilendikleri ürünlerin sunumlarını yapmakla başlayıp; üretim süreçlerinin ve üretim sonunda ortaya çıkan ürünlerin uygunluğunun, **adedin kontrolüne ve nihayetinde güvenli bir şekilde sevk olmasına kadar devam etmektedir.**

## İLTEMA

www.ilterma.com.tr



Iltema, **ısınma ve izolasyon ihtiyacı olan her yerde kullanılabilen, düşük enerji voltajlarında çalışabilen ısıtıcı tekstil malzemeleri üretmektedir.** Isıya ve ısınmaya ihtiyaç hissedilen her yerde elektrik çarpma tehlikesi yaşamadan kullanılacak birçok ürün geliştirilmiştir. Aynı zamanda **enerji sarfiyatının düşük olması ile daha düşük maliyetli ısınma imkânı sunmaktadır.** Otomotiv ağırlıklı olmak üzere ürün birçok sektörde kullanılmaktadır. Yüzde yüz yerli **ham madde ile üretim yapılmakta ve Türkiye’de globalde ürünlerini satmaktadır.**

## TRIWİ TEKNOLOJİ

www.triwi.info



**Triwi**, evde kendi kendine muayeneye alternatif olarak geliştirilen bir üründür. **Ayda sadece beş dakikalık bir kullanım süresi ile doğru zamanda doğru muayene yapıp kullanıcılarına mobil cihaz aracılığıyla iletişim kuran bir sutyendir.** Bu proje ile meme kanserinin erken teşhisinde kadınların kendi kendine muayeneye yönelik bilinçlendirilmesi ve **doktora geç olmadan yönlendirilerek erken teşhis sürecine girmelerinin** sağlanması hedeflenmektedir.



# Yapay Zekâ



## AI FACTORY

www.aifactory.tech



Kamu kurumlarında, **perakende ve e-ticaret sektöründe kullanılan ürünlerinin sağladığı**, bütünleşik çok kanallı iletişim ile, vatandaşların veya müşterilerin **çeşitli iletişim kanallarından yaptıkları talep ve şikayetler tek bir platformda toplanmaktadır**. Böylece yönetilebilirlik, takip edilebilirlik ve raporlanabilirlikte en üst seviyede fayda sağlanmaktadır. Yapay zekâ doğal dil işleme ile yapılan yorumların duyguyu analizi sağlanmaktadır. **Web sitesinde yer alan chatbot'ta aynı zamanda speech-to-text teknolojisi de yer almaktadır**.

## AIRMED

www.airmedteknoloji.com



**Airmed**, yüksek verimli tarımsal üretim için yazılım ve donanım çözümleri üretmektedir. **Tarım alanları için raporlama ve ilaçlama hizmeti gerçekleştirilmektedir**. İlk etapta otonom uçuş özelliğine sahip drone sistemleri ile arazinin multispektral görüntüleri alınmaktadır. Bu görüntüler bitki analiz yazılımı tarafından analiz edilmektedir. **Analiz sonucunda raporlama işlemi ile bitki sağlığı, verim-rekolte tahmini sunulmaktadır**. Raporlama sonucunda tespit edilen hasarlı veya stresli bölgelere drone sistemleri ile hassas ilaçlama yapılmaktadır.

## AKILLI SİSTEMLER

www.akillisistemler.com.tr

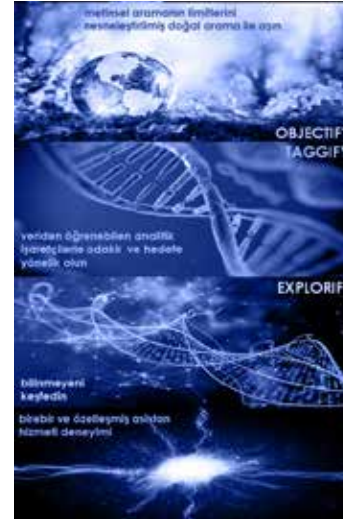

**Akıllı Sistemler, verinin daha kullanılabilir olmasını sağlayan teknolojileri üretmektedir**. Sahip olduğu yapay zekâ ve makine öğrenmesi destekli veriden öğrenme-analiz-arama çözümleri ile orta ve büyük ölçekte veriye sahip firmalara veri erişimi sağlayıcılığı noktasında köprü görevi sunar. **Adres, müşteri, ürün, CV, emlak, hasta, proje gibi nesneleştirerek arama özelliği ile aramalarda metinsel unsurların ötesine geçerek nesne bağlanımda doğal aramayı sağlar**. Sorgu ve sorgulayıcı bazında özelleşme ile veri erişiminde amaca odaklı erişimin maksimize edilmesi sağlanmaktadır.

## ARTIWISE

www.artiwise.com



Artiwise, **yapay zekâ ve doğal dil işleme üzerine faaliyet gösteren bir teknoloji firmasıdır**. Yapay Zekâ Müşteri Deneyimi ürünü ile kurumların sürdürülebilir müşteri memnuniyetine ulaşmalarını sağlarken; Yapay Zekâ **İtibar Analizi ürünü ile kurumların ticari müşterileri, iş ortakları ve sektörleri hakkında gerçek zamanlı olarak başta haber siteleri olmak üzere** birçok farklı dijital kaynaktan haberleri toplayıp, analiz ederek stratejik iş kararları süreçlerini güçlendirmektedir.

## ARYA-AI

www.arya-ai.com



Üretilen dijital iş gücü ile dijitalde üstsel olarak büyüyen işlere çözüm sunulmaktadır. **Arya-AI ile global ticaretin zaman, dil ve değişen ülke regülasyonlarını dikkate alarak mesai kavramından bağımsız 7/24 kesintisiz olarak** süreçlerin devamı sağlanmaktadır. Bunun için yapay zekâdan, makine öğrenmesine OCR'dan RPA 'ya kadar birçok **farklı teknoloji bir araya getirildiği gibi yeni teknolojileri de entegre edebilecek** bir model ile çalışılmaktadır.



## BİLİMSELANKETLER.COM

bilimselanketler.com



**Bilimselanketler.com;** makine öğrenmesi destekli akıllı yazılım ile akademik araştırmacıların anketleri kapsamında ihtiyaç duydukları spesifik veya genel hedeflenmiş tüm katılımcılara saatler içerisinde ulaşarak geçerli ve güvenilir veri toplamaktadır. **2020 yılı itibariyle AR-GE çalışmalarına başlayan Bilimsel Anketler, 2022 itibarıyla 6 milyon katılımcıdan anket verisi toplamış ve 400'ün üzerinde akademisyene** hizmet vermiştir. Akademisyenlerin veri toplama problemlerine yönelik akıllı yazılım çözümü ile global ortamda da **veri toplama süreçlerine katma değer üretmektedir.**



## COSTIFIER

www.sfm yazilim.com



**Costifier**, üretilen veya tedarik edilecek ürünler için **yüksek doğrulukta (>%90)** ve hızlı (1-2 saniye) **maliyet tahminlemesi yapan ve yüzde 15'e kadar verim artışı sağlayan bulut tabanlı (SaaS) yapay zekâ yazılımıdır.** Üretilen parça konusunda tedarikçilerin kabiliyet ve tecrübelerini belirlerken, tedarikçi seçimi ve bütçe planlaması sırasında maliyet kayıplarının önüne geçerek **yetkin tedarikçilerin seçimi konusunda destek olmaktadır.**



## IWROBOTX

https://networkdata.indoor50.com



**IWROBOTX Yazılım Şirketi, ileri teknoloji AI ve Bulut Tabanlı Yazılım Çözümleri geliştirmektedir.** İç mekânlara ait verileri Access pointler ve kameralar üzerinden toplayarak **AI teknolojiler ile anlamlı hâle getirip raporlayan** yeni nesil yazılım çözümleri sunmaktadır. IWROBOTX geliştirdiği AI, ML, DP ve analitik yöntemler ile ilk defa 2022 Informs (www.informs.org) **MIT'de konferans düzenleyecek olan ilk Türk firmadır.**



## MYTH

www.myth-ai.com

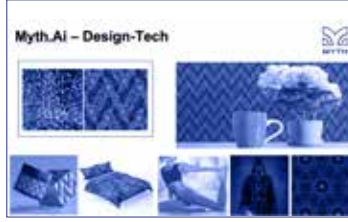

MYTH, tasarımcıları ve işletmeleri sürdürülebilir bir şekilde bir araya getiren, yapay zekâ tabanlı "son teknoloji" desen tasarım aracıdır. MYTH'nin en ileri teknolojisi sayesinde tüm sektörlerde yeşil ve dijital dönüşüm sağlanırken, **4.0 endüstrisinin gereksinimleri karşılanmaktadır. Desen üretimi ve tasarlanması alanında tamamen insana bağlı olan, 4.0 sanayi sistemlerine uygun olmayan bir süreci teknoloji ile dijitalleştiren firma**, uzun desen tasarlama süreçlerine son vermekte, insana bağımlılığı azaltmakta, **zaman ve para tasarrufu sağlamaktadır.**

## PENSORAI

https://pensor.tech/



**PensorAI**, yapay zeka alanında görüntü işleme, makine öğrenmesi tekniklerinde sentetik data üzerinde çalışmalar yaparak **öğrenimi ve doğruluk oranı yüksek yapay zeka hizmetleri** vermektedir. Bununla birlikte bu teknolojilerle mobil uygulama pazarında ilk ürününü çıkarmıştır. **PensorAI'nın test ürününde uçtan uca yapay zeka tabanlı test platformuyla mobil uygulamaların UI ve Performans testlerini 70 kata kadar daha hızlı ve detaylı test sonucu çıkartarak mobil uygulamaları kullanıcılarına daha kaliteli ve sorunsuz ulaşmasını sağlamaktadır.**

## PATENTPATH

patentpath.io



**PatentPath** korumaya değer bir fikri olanlar için tamamen dijital süreçler ile aynı gün koruma imkanı sunar. **Patent dosyasının yazılması ve başvurulmasında yapay zeka desteğiyle aynı gün sonuç alan ekonomik çözümler sağlar.** Ayrıca başvurusu yapılan patentlerin takibi için de **uçtan uca süreç yönetimi sağlar.**



## PUBLINS

publins.com



**Publins**, 360 derece e-ticaret analiz platformudur. **Pazarı ve rekabeti yapay zekâ destekli analizler ile değerlendirerek** stratejik kararlar alınmasını ve yeni fırsatların keşfedilmesini sağlayan **dijital çözümler üretmektedir.**



## ROBUSTA COGNITIVE AUTOMATION

www.robusta.ai



Robusta Cognitive Automation, **robotik süreç otomasyonu alanında çözüm sunan Türkiye'nin öncü RPA firmasıdır.** Gelişmiş mühendisliği kullanıcı odaklı bir yaklaşımla birleştiren Robusta Cognitive Automation, **geliştirdiği no code RPA Platformu ile iş süreçlerinde verimliliği yakalamak ve kendini dijital olarak dönüştürmek** isteyen farklı büyüklükteki her kuruluş için robotik ve bilişsel otomasyon ürünleri sunmaktadır.

## THECLICO

www.the-clico.com



TheClico **markalar hakkında gelen müşteri geri bildirimlerini anlık olarak bir dashboard** arayüzüne toplayan ve müşteri geri bildirimlerini **doğal dil işleme modelleriyle analiz ederek markalara** sunan uçtan uca bir online itibar yönetim modelidir.

## SWEEPHY

sweepy.com



Sweepy, **kurallara veya koda ihtiyaç duymadan çeşitli yapılandırılmış kaynak ve veri tabanlarını dakikalar içinde temizleyip hazırlayabilen bir yazılımdır.** Sweepy, uçtan uca, gerçek zamanlı makine öğrenimi hizmetleri (AI ile tahminler) ve **otomatikleştirilmiş veri analizi sağlar. Kullanıcı müdahalesi olmadan yapay zekâ ile veri temizleme ve hazırlama işlemleri yapmaktadır.** En karmaşık veri kümesiyle bile veri kümesini anlayabilir, temizleyebilir ve birkaç dakika içinde anormallikleri algılamaya başlayabilir, böylelikle **makine öğrenimi modellerinin geliştirilmesine olanak sağlamaktadır.**

## TRACTUS TEKNOLOJİ

www.tractus.com.tr



Tractus, **veri bilimi, iş zekâsı çözümleri, veri analitiği danışmanlığı ve görüntü işleme alanlarında uzmanlaşmıştır.** Kurumsal şirketlerin büyük **veri analitiği** ve görselleştirmesine **yardımcı olarak zamanında daha iyi kararlar** almalarına yardımcı olmaktadır.



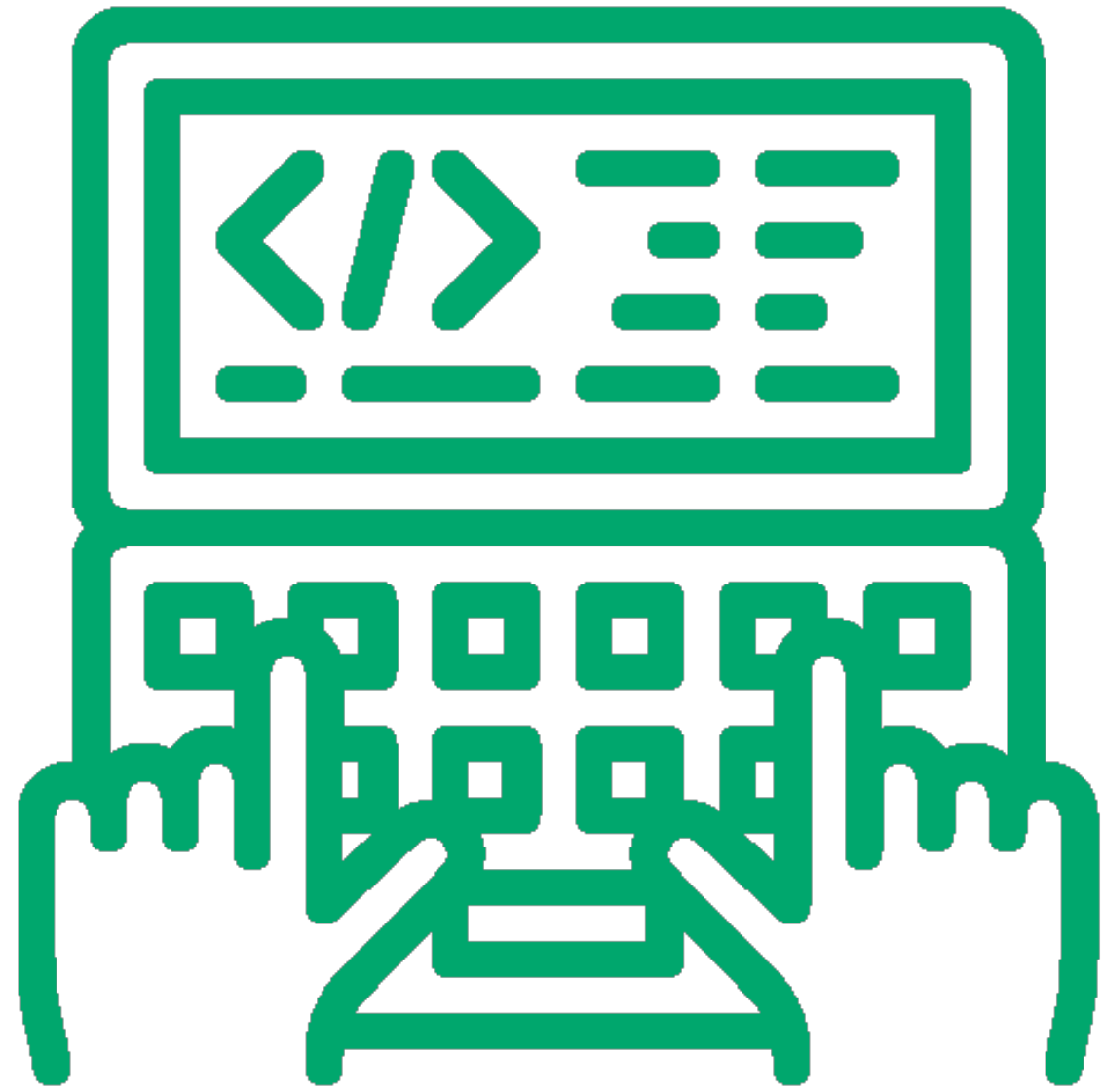

**Yazılım**

## 3E ENDÜSTRİYEL MÜHENDİSLİK

www.3eendustriyel.com.tr



Firma, 2005 yılında endüstriyel otomasyon ve **yazılım sektöründe kaliteli ve seçkin hizmet sunabilmek amacıyla kurulmuştur.** Faaliyet göstermeye başladığı günden bu yana 30'a yakın ülkede çözüm ortağı olarak birçok projeyi başarı ile tamamlamıştır. **Marmara Teknokent Teknoloji Geliştirme Bölgesi'nde bulunan merkezinde geliştirdiği özel ERP, Scada Designer, Remote Support** yazılımlarıyla endüstriyel otomasyon alanında faaliyet göstermektedir.

## ANALİTİK YAZILIM

www.analitik.com.tr



2008 yılında Ulutek Teknoloji Geliştirme Bölgesi'nde faaliyetlerine başlayan **Analitik Yazılım;** yerel yönetimlerde bilgi sistemleri kurmak, **anahtar teslim tahakkuk, tahsilat kaybı** olmaksızın sistem dönüşümleri sağlamakla birlikte mali sistemleri destekleyici **yazılım, donanım ve katma değerli hizmetler sunmak,** çağrı merkezi, hizmet masaları, internet üzerinden tahsilat yazılım sistemleri, bilgi güvenliği ve **performans yönetimi entegre sunucu, felaket kurtarma merkezleri** ve ağ yönetim sistemleri, ticari ve **fiziki kayıp kaçak tespiti** ve altyapı tespiti çalışmaları üzerine hizmet vermektedir.

## AKILLI TİCARET YAZILIM TEKNOLOJİLERİ

https://akilliticaret.com



Akıllı Ticaret, **e-ticaret girişimcileri için e-ticaret sitesi, pazaryeri entegrasyonları ve e-ticaretin bulunduğu tüm birimlerde uçtan uca çözüm üreten** bir SaaS platformudur. E-ticaret sitesinden **pazaryerlerine, muhasebeden kargoya birçok dalda entegrasyonları kendi bünyesinde tamamlamış** ve müşterilerine kurulum, uyarılama ve destek hizmetleri vermektedir.

## APTİ

https://tr.apti.world/



Apti, **toplu yaşam alanlarındaki yöneticiler, sakinler ve üye işyerleri için geliştirilmiş yapay zekâ tabanlı online bir platformdur.** Apti uygulamayı basit bir muhasebe programının ötesine taşıyarak toplu yaşam alanı ekosistemindeki herkes için bir yaşam asistanı haline dönüştürmeyi amaçlamaktadır. Onlarca **farklı modülü hayata geçirerek teknoloji çözümleriyle site, apartman, plaza ve sanayi sitelerine basit, pratik ve anlaşılır** çözümler sunmaktadır.

## ARTF4 PROJE ATÖLYESİ

<https://artf4.com/tr>



ArtF4; farklı mesleklerden alanında **yetkin, genç ve dinamik girişimcilerin oluşturduğu bir proje atölyesidir.** Firma yazılım, tasarım, elektronik ve fikir atölyeleriyle **kurum ve bireylerin ihtiyaçlarına yönelik yaratıcı ve akılcı çözümler üretmektedir.** Bu kapsamda Endüstri 4.0 ve nesnelerin interneti alanlarında AR-GE projeleri yürütmekte, özgün yazılımlarla elektronik tasarımları buluşturmaktadır. Kişi ve kurumlara özel gelişmiş yazılımlar, sektörel **otomasyon çözümleri, ERP, CRM ve SaaS/PaaS web platform hizmetleri sunmaktadır.**

## BARKOSOFT

[www.barkosoft.com.tr](http://www.barkosoft.com.tr)



**BARKOSOFT**, 1996 yılında Otomatik Tanıma Veri Toplama (OT/VT) Teknolojilerini kullanarak barkodlu, **“Mobil Satış Sistemleri, Ambar-Depo Yönetim Sistemleri ve Üretim Takip Sistemleri”** uygulamalarında çözümler geliştirmiştir. Mersin’de kurulan ve bu alanlarda 20 yılı aşkın süredir başta Türkiye olmak üzere **7 farklı ülkede başarılı projelere imza atmış bir bilişim firmasıdır.**

## ASSISTBOX

<https://www.assistbox.io/>



Assistbox, **kurumların müşterilerine omni-channel deneyim yaşatma stratejilerini hızlandıran online iletişim altyapısıdır.** Bu altyapı ile kurumlar müşteri, iş ortağı vb. tüm paydaşlarına diledikleri kanaldan, yol katetmeden video tabanlı hizmet sunarlar. **Sigorta, finans, perakende gibi farklı dikeylerde uzman kişinin yerinde destek vermesine** ihtiyaç olmayan durumlarda müşteriler, bir link üzerinden görüntülü görüşmeye bağlanarak uzaktan destek alabilirler. **Bu süreçte uzman, müşterinin mobil cihazını uzaktan kontrol ederek** ihtiyaç duyduğu verileri toplayabilir.

## BASEFY

<https://basefy.com/>



**Basefy**, bünyesindeki geniş kütüphanesi ile birçok sektörde **mobil app, web AR/VR, Müşteri Deneyimi Tasarımı ve UI/UX hizmetleri vermektedir.** Bünyesinde, Blockchain, Metaverse VR, e-ticaret, pazaryeri, Loyalty, Entegre CRM, Gamification, sosyal setler ve Utility konularında deneyimli birimleri mevcuttur. **Bu kapsamda olası iş birlikleri, yazılım kaynağı desteği, iş geliştirme vb** gibi konulardaki talepleri karşılamaktadır.

## BISOFT

<https://www.bisoft.com.tr/>



**2010 yılında kurulan BiSoft**, veri yönetimi, veri analitiği, büyük veri, yazılım, açık kaynak teknolojiler, makine öğrenimi, IoT, iş zekâsı ve veri ambarı projeleri ile Türkiye ve globalde teknoloji çözümleri sunmaktadır. **Firmanın sahadan gelen ihtiyaçları adresleyen Vispeahen Veri Analizi ve Görselleştirme Platformu ve PostgreSQL veri tabanı için** yüksek erişebilirlik sağlayan BFM ürünleri öne çıkmaktadır.



## BİTEG

[www.biteg.net](http://www.biteg.net)



**IQM**, üretim işletmenizde dijital dönüşümü sağlamaya yardımcı olan, operasyonel süreçlerinizi yönetmeyi sağlayan, yapay zekâ (AI), büyük veri ve nesnelerin interneti (IOT) gibi teknolojileri kullanarak çalışan üst düzey bir yönetim aracıdır. Bu sayede hem **MES (Üretim Yönetim Sistemi)** hem **WMS (Depo Yönetim Sistemi)** gibi farklı sistemleri bünyesinde barındırır, hem de sağladığı **akıllı analiz araçları, karar destek sistemleri** sayesinde benzer sistemlerden farklılaşır.



## CONTACT CIRCUIT

<https://contactcircuit.com/>



CONTACT CIRCUIT; **tek hesapta, farklı profil ve networklerinizi, bir arada yönetebileceğiniz**, temel amacı kişisel ve/veya kurumsal kontaklarınızın güncel kalmasını sağlamak olan, **telefon rehberi fonksiyonları ve ara yüzüne sahip, çevrimiçi bir network platformudur**. Profillerinizi, umumi kaynak rehber Circuit Directory'de yayınlayabilir, topluluk rehberleri servisi **Circuit Clusters sayesinde networkünüzü genişletebilir**, kurumsal yönetici paneli Circuit Dashboard sayesinde ise kurum içi rehber paylaşımını kolaylaştırabilirsiniz.



## DANIŞMAN BİLGİSAYAR

[www.threecolor.com.tr](http://www.threecolor.com.tr) • [www.danismanbilgisayar.com](http://www.danismanbilgisayar.com)



**Alüminyum**, laboratuvar bilgi yönetim sistemleri, üzerinde çalıştığı ana kulvarları olup, ilave olarak ERP çözümleri, PVC ve çelik üretim yöntemleri ve izlenebilirlik sağlanması konusunda da yazılım yapmaktadır. **Türkiye ve yurt dışı olmak üzere, özellikle alüminyum sektöründe 50'ye yakın firmaya hizmet vermekte** olup bu sektörde tercih edilen ve tavsiye edilen bir konumdadır. Laboratuvar bilgi yönetim sistemleri yazılımında Türkiye'nin en büyük laboratuvarlarının yanı sıra ulusal referans laboratuvarı, gıda araştırma laboratuvarı gibi konusunda **ihtisas sahibi olan kurumlara da hizmet vermektedir**.





## DELTA AKILLI TEKNOLOJİLER

<http://deltasmart.tech>



Delta Akıllı Teknolojiler, **akıllı şehirler için akıllı olay yönetim sistemi geliştirmektedir.** Pincident mobil uygulaması ile sahadaki çalışanlar/vatandaşlar karşılaştıkları **riskleri** veya gerçekleşmekte olan **olayları gerçek zamanlı, konum bazlı ve resim/video/ses kaydı destekli olarak bildirebilirler.** Pincident web operasyon paneli ile yetkililer hem olaylardan anında haberdar olurlar hem de sahadaki mobil kullanıcılara kişi, grup ya da **konum bazlı mesajlar göndererek olayları en etkin şekilde yönetebilirler.**

## EKMOB SFA

<https://ekmob.com/>



**EKMOB SFA saha satışlarını artırır ve satış süreçlerinin dijital dönüşümünü bir üst seviyeye taşır.** Şirketin günlük saha satış operasyonları süreçlerinin merkezinde yer alır. **Mevcut ve potansiyel müşterilerinin yönetimini optimize eder.** Firma, 2022 yılına geldiğinde 30 kişilik ekibiyle 4000 üzerindeki Ekmob SFA kullanıcılarına hizmet verir hâle gelmiştir.

## END ÇÖZÜM

[www.endcozum.com](http://www.endcozum.com)



END Çözüm, **üretimde kaliteyi artıran, maliyetleri düşüren ve operasyonel randımanı iyileştiren yazılım ve çözümler sunarak** firmaların dijital dönüşüm süreçlerini hızlandırır. Üretim alanındaki bilgi birikimi ile kapsamlı otomasyon ve endüstriyel yazılım geliştirme uzmanlıklarını aynı çatı altında birleştiren END, **müşterilerine esnek ve yenilikçi dijital çözümler sunar.** Yapay zekâ, makine öğrenmesi uygulamaları, MES/MAS uygulamaları ve **danışmanlığı ve IoT çözümleri sunmaktadırlar.**

## ENPRO BİLİŞİM

[www.enpro.co](http://www.enpro.co)



**Enpro Bilişim;** akılcı, yenilikçi ve modern yazılım çözümleri üreterek kurumların **dijital dönüşümünü ve organizasyonlardaki çeşitli süreçleri sunduğu ürün ve hizmetlerle daha verimli ve kapsayıcı hale getirmektedir.** Ürettiği mobil ve web uygulamalarıyla farklı bilgi kaynaklarının entegre ve uyumlu bir şekilde çalışmasını sağlamaktadır. Üstün mimari ve entegrasyon gereksinimlerinin başarıyla üstesinden gelmekte ve böylelikle **kurumların bilişim altyapılarını daha dinamik, etkileşimli ve modern bir yapıya kavuşturmaktadır.**

## FILEORBIS

<https://www.fileorbis.com/>



**FileOrbis, Deytek Bilişim bünyesinde geliştirilen bir ürün ailesidir.** Kullanıcı ve dosya ilişkisini kurumsal bir çerçeve içinden yönetmeyi amaçlayan FileOrbis, **dosya yönetimi ve paylaşımı konusunda farklı sektör ve müşteri ihtiyaçlarına cevap verebilmek adına sürekli olarak geliştirilmektedir.** FileOrbis, tüm ürünlerinde yüksek güvenlik, zengin entegrasyon, kullanım kolaylığı ve **bütünleşik yönetim kriterleri üzerine yoğunlaşmaktadır.**

## FORNAX SOFTWARE

[www.rop.com.tr](http://www.rop.com.tr)



Fornax, yiyecek-içecek sektörüne yönelik, **ROPng adlı bulut tabanlı yazılım çözümünü geliştirmektedir.** Küçük bir tostçudan, yüzlerce şubeli uluslararası zincirlere kadar **çok geniş bir yelpazede yer alan müşterileri için satış otomasyonu, çağrı merkezi yönetimi, satın alma, stok ve maliyet kontrolü, kurye yönetimi, sadakat uygulamaları, e-fatura, web üzerinden ve mobil cihazlardan sipariş alımı gibi ihtiyaçlarına yönelik yazılım çözümleri sunmaktadır.**

## FLAP YAZILIM

[Flapyazilim.com.tr](http://Flapyazilim.com.tr)



**Ön muhasebe, restoran yazılımları, market yazılımları, online yazılımlar, servis yazılımları, e-dönüşüm entegrasyonu yazılımları** üreten ve bu yazılımları Türkiye pazarında oluşturmuş olduğu bayi altyapısı ile son kullanıcılarına ulaştıran bir firmadır. **Türkiye genelinde 10.000 üstü kullanıcıya ulaşmış durumdadır.** 300 üstü Türkiye genelinde 300'den fazla bayi altyapısı vardır.

## FSSOFTWARE

[www.FSMobility.com.tr](http://www.FSMobility.com.tr)



**FSSoftware, yazılım ve proje firmasıdır.** Odaklandığı konular; mobil stok yönetimi, ileri düzey izlenebilirlik, takip sistemleri ve yapay zekâ çözümleridir. **Bu konularda çözümler sunan FSMobility adlı yazılım ürün ailesine sahiptir.** Ayrıca e-dönüşüm e-belge; e-fatura, e-arşiv, e-irsaliye ve yasal raporlama; e-defter, SAF-T, e-book) çözümleri sağlar. SAP'de e-fatura ve SAF-T çözümleri 14 ülkede kullanılmaktadır. **Yapay zeka entegre akıllı endüstri çözümleri geliştirmektedir.**

## HİPOTENÜS

www.hipotenüs.com.tr



2001 yılında kurulan Hipotenüs, **müşterilerini hazır e-ticaret altyapıları kullanarak internetteki ticaretle tanıştırdığı eğitim**, danışmanlık ve reklam hizmetleriyle ilk günden itibaren sektörün içinde yer almıştır. 2018 yılından itibaren Ulutek Teknoloji Geliştirme Bölgesi'ndeki AR-GE çalışmalarıyla yüzde 100 yeni nesil e-ticaret ve e-ihracat yazılımları üretmekte ve altyapısını sürekli geliştirmektedir. **TOBB'un başlattığı "Herkes için Güvenli E-Ticaret" hareketinde, Türkiye'nin ilk "Güven Damgası" kriterlerini sağlayan e-ticaret altyapı sağlayıcısı** olarak ismini duyurmayı başarmıştır.



## HMS OTEL PROGRAMI & KANAL YÖNETİCİSİ

https://www.hmsotel.com/



**HMS Otel Yazılımı ve Kanal Yöneticisi**, 2003 yılından bu yana teknoloji sektöründe hizmet veren Tasarım Rehberi'nin bir ürünüdür. Kamu ve özel sektörde yer alan birçok firmaya farklı çözümler sunulmaktadır. **HMS Otel Yönetim Sistemi Türkiye'nin bulut tabanlı olarak üretilmiş ilk otel yazılımıdır.** Ürünler; kanal yöneticisi, otel programı, HMS Rate, müşteri ilişkileri, online rezervasyon, kimlik bildirim sistemi, hotspot sistemidir.



## HOLOVIT HOLOGRAPHY

www.holovit.com



Firma geliştirdikleri **yansıtıcı ve yazılım sayesinde laptop ve tabletle 3D hologram görüntüsü elde edilmesi** ve deneyimlenmesi amacıyla üç oyun üç aplikasyon ve yansıtıcıdan oluşan sistem oluşturmuştur. **Gelecekte mimarlara, reklamcılara, üniversite, okul öğrencilerine içinde, ışık kaynakları, yansıtıcılar, aplikasyonlar** ve 3D animasyonlardan meydana gelen bir platform oluşturmayı ve tüm ürünleri **eğitim videoları ile set halinde pazarlamayı** planlamaktadır.



## HESAPCİNİ

www.hesapcini.com



**HesapCini**, sektörde 20 yıllık tecrübesi bulunan yazılımcılar tarafından oluşturulmuş KOBİ'lere yönelik **fatura takibi, müşteri-tedarikçi takibi, stok-depo yönetimi, çek-senet takibi, kasa ve banka yönetimi modülleri bulunan, e-fatura, e-arşiv fatura ve e-irsaliye** işlemlerinizi kolayca yapabildiğiniz günlük, haftalık, aylık gelir-gider raporlaması alınan bulut tabanlı **bir ön muhasebe yazılımıdır.**





## HYPERNET

www.hypernet.com.tr/



**Kamu kurumları ve özel sektörlere hizmet veren Hypernet Bilisim,** Belediyelere ve yerel kamu mahalli idari birimlerine web tabanlı mahalli otomasyon sistemi ve hizmet denetim sistemleri geliştirilmektedir. **Yazılım, bilgisayar programları, eğitim ve danışmanlık hizmetleri, gelişmiş veri barındırma sistemleri, kurumlar arası entegrasyon** ve çağımızın önde gelen mobil teknolojilerini geliştirerek özellikle kamuda mevzuatın doğru ve kolay kullanılmasında özel sektör de ihtiyaca yönelik **en hızlı ve kolay işlem yapabilme hizmeti sunmaktadır.**

## İLETİŞİM YAZILIM

www.iletisimyazilim.com



**İletişim Yazılım,** 28 yıldır bilgi teknolojileri alanında sektör bağımsız Microsoft'un test aşamalarından geçmiş ürünleriyle akıllı fabrika çözümleri sunmaktadır. **CoralReef MES(Üretim Yönetim Sistemi) İşletme kaynaklarının, üretimde izlenebilirliğin ve kayıpların yönetildiği, modüler yapısı ve teknolojik altyapısı** ile özel kurgulanabilen bir yazılımdır. ManageMind BPM (Süreç Yönetim Sistemi) İşletmelerde ortak sistem kültürü oluşturulmasını, mail ve sms ile alınan anlık uyarılarla KPI'ların üretim dışındaki süreçlerin yönetilmesini **sağlayan BPM yazılımıdır.**



## INOOSTER

https://www.inooster.com/



Inooster, oyunlaştırma tabanlı **yeni nesil motivasyon çözümleriyle** performans yönetimi, eğitim ve sadakat uygulamaları sunan teknoloji şirkettir. **Türkiye'nin en güçlü oyunlaştırma motorunu geliştiren Inooster, içerisinde insanın yer aldığı** finans, sağlık, perakende, e-ticaret ve kamu gibi tüm sektörleri kapsayan geniş bir etki alanında yenilikçi yaklaşımlarıyla iş ortaklarının ihtiyaçlarına göre çözümler sunmakta, hedeflerin tanımlanmasından, **çözümün kurgulanması ve sonuçların analizine kadar uçtan uca tüm süreçler için hizmet vermektedir.**

## İNTİHAL.NET

intihal.net



Akademik intihal marka tescili ile **intihal.net tüm araştırmacıların ihtiyaçlarını karşılamak amacıyla faaliyet göstermektedir.** "İntihal yapmak" başkasının yayınının kurallara ve etiğe aykırı şekilde alınması ve kullanılmasıdır. **İntihal yapıldığında çalışmanın özgünlüğü bozulmaktadır.** İntihal.Net birçok intihal tipini tespit etmek için özelleşmiş internet tabanlı bir intihal tespit ve raporlama yazılımıdır. **Türkiye'nin en büyük dijital bilimsel veritabanında dokümanların özgünlüklerini test etmektedir.**



## ITAGE

itage.com.tr



ITAGE, **endüstriyel görüntü işleme sistemleri başta olmak üzere endüstri 4.0** alanında projeler yürütmektedir ve yazılım sistem danışmanlığı vermektedir. **Metal işleme, cam imalat, otomotiv yan sanayi, havacılık, gıda sanayi ve makine imalat alanında** çalışan firmalar tarafından talep edilen ve ihtiyaç olduğu görülen kameralı ölçüm sistemleri, uygunluk kontrolleri ve kalite kontrol sistemleri gerçekleştirilmektedir.

## İDEAKTİF

www.ideaktif.com.tr



İdeaktif, Sanayi ve Teknoloji Bakanlığı onaylı iş yazılımları gerçekleştirmektedir. Aynı zamanda ERP entegre iş çözümleri ve kurumsal danışmanlık hizmetleri sunmaktadır. Kurulduğu günden bu yana **ürettiği yazılımlar ve hizmetler ile katma değer yaratırken** müşteriye tam uyum sağlamayı ilke edinmiş İdeaktif, aynı zamanda **BiShare isimli global kurumsal evrak paylaşım ve bulut saklama yazılımının geliştirici ekibidir.**

## ITOUCH BİLİŞİM SİSTEMLERİ

https://itouch.com.tr



ITouch Bilişim Sistemleri, 2018 yılında Çukurova Teknokent'te kurulmuş, KOBİ ve kurumsal firmalara AR-GE merkezi içerik yönetim yazılımı, danışmanlık ve ürün geliştirme ile anahtar teslim AR-GE merkezi kurulum hizmeti vermektedir. **AR-GE merkezi içerik yönetim yazılımı, yasal mevzuatlara uygun olarak,** Sanayi ve Teknoloji Bakanlığının talep şeklinde teşvik hesaplamalarında, faaliyet raporlarının hazırlanmasında, süreç takibi, **AR-GE projelerinde kullanılan kalemlerin takibinin yapılması ile otomatik dökümantasyon oluşturulmasını sağlamaktadır.**

## KUADRON

https://www.kuadron.com/



"Ankara OSTİM Teknopark'ta faaliyet gösteren Kuadron Bilişim, işe özel web, mobil ve masaüstü yazılımlar geliştirerek şirketlerin dijital dönüşüm süreçlerine öncülük ediyor. **Kamu ve özel sektörde birçok firmaya hizmet eden şirketin lokomotif ürünlerden biri Reportal.** Uygulama, temel SQL (Low-Code) bilgisine sahip rapor geliştiricilere, veritabanı bağımsız hızlı rapor oluşturma imkânı sunan, web tabanlı bir raporlama aracı. Üründe yer alan **SQL motor, cache'lenmiş veri yerine şirketlere canlı veri üzerinden rapor oluşturma** fırsatı sunuyor.

## LOGGMA DIGITAL ENERGY SOLUTIONS

<http://loggma.com.tr/>



**Loggma Digital Energy Solutions**, enerjinin hem üretimde ve hem tüketimde verimli hale gelmesini destekleyen yazılım ve donanımlar geliştiren bir girişimdir. **Loggma, son üç yılda güneş enerjisi santralleri için yapay zekâ tabanlı performans analizi yapabilen, uzaktan izleme ve operasyon yönetimini sağlayan Solarify isimli bir platform geliştirmiştir.** Firma; enerji endüstrisi için **web, mobil ve IoT uygulamaları ile yapay zekâ algoritmaları geliştirme** çalışmaları sergilemektedir.

## NE EKERSEN

<https://www.neekersen.com>



**Ne ekersen, tarım teknolojileri geliştiren büyük şirketler ve start-up'lar ile** çiftçiler arasında çiftçilerin bilgi ve teknolojiye erişimini bütünleştirici role sahip olarak sağlayan bir tarımsal teknoloji firması olacaktır. **Geliştirdiği ürün, çiftçilerin verimli tarım çözümlerine ulaşmasını sağlayan bütünleştirici role sahip** akıllı tarım platformudur.

## MARTA TEKNOLOJİ

[www.martateknoloji.com.tr](http://www.martateknoloji.com.tr)



2016 yılında Mersin Teknopark'ta **"En yeni bilgi, iletişim ve internet teknolojilerini kullanarak müşterilerine dünya standartlarında çözümler sunmak"** ilkesiyle yola çıkan **Marta Teknoloji AŞ;** kamu kurumları, KOBİ ve özel sektör şirketlerine danışmanlık, siber güvenlik Yazılım çözümleri, **kimlik tekilleştirme, network analiz, voice firewall, entegratörlük ve projelendirme, ağ sistemleri, güvenlik duvarı, sanallaştırma, antivirüs, network altyapısı,** kablosuz ağ sistemleri, bakım hizmetleri konularında çözüm sağlamaktadır.

## NETAX

[www.netaxtech.com](http://www.netaxtech.com)



**Müşterilerine bilişim ve danışmanlık hizmetleri sunan Netax;** uçtan uca çözümler, dijital dönüşüm rehberliği ve müşteriye özel geliştirilmiş uygulamalar konularında çözümler üretmektedir. **İstanbul Üniversitesi Teknokent'te AR-GE ve inovasyon alanında ERP, dijital dönüşüm, akıllı şehirleşme, e-ticaret, IoT/loB gibi ürün geliştirmeye odaklı faaliyet göstermektedir.** Perakende üretim, eğitim, sağlık, ve finans gibi farklı sektörlerden müşterilerini, yenilikçi, katma değerli, **AR-GE ürünleri ve çözümleriyle desteklemektedir.**

## PERFORMANS İLETİŞİM

www.performans.net.tr



Kurulduğu yıldan bu yana farklı sektörlerde **web tabanlı özel yazılım çözümleri sunan Performans**, web teknolojilerini en ön sıradan takip etmeye kendini adanmış ekibi ile **SaaS modelinde** çalışan çok kiracılı sistemler üzerine odaklanmıştır. Şu anda ise son yıllarda daha da önem kazanan **big data, cloud, mobil uygulamalar ve IoT teknolojilerini içeren projeler geliştirmektedir.**

## PESTOMAT

https://codebefore.com

pestomat



**Codebefore Bilişim Teknolojileri**, IoT, yazılım ve elektronik firmasıdır. Web ve mobil başta olmak üzere tüm platformlarda yazılım ve elektronik haberleşme hizmetleri verilmektedir. **“Rodent Control” ile kemirgen tehditleri etkili bir şekilde izleyerek** yönetme ve kontrol etmeye yardımcı olmak için IoT ve bulut bilişim gibi yeni teknolojiler kullanarak elektronik mekanizma ile **dijital çözümler üretmektedir.**

## PIR YAZILIM

https://PirCloud.com



**PirCloud Software;** 2010 yılında Kocaeli Üniversitesi (KOÜ)Teknopark'ta başlayan **“Türkiye'nin İlk Online Proje ve İş Yönetim Platformu”**, 2018'de spin-off ile YSM Yazılım'dan ayrılmış bir “proptech start-up” şirkettir. İnşaat ve şantiye alanında tecrübelidir. Bu tecrübeyi teknolojiyle sentezleyen PİR; **ticari süreçlerle şantiye/saha süreçlerini entegre etmektedir.** Logo, Netsis, Zirve, Mikro vb. programlarıyla entegre çalışmaktadır. PİR; şantiye, üretim, hizmet ve enerji sektörlerinde müteahhitlik yapan şirketlerin işini kolaylaştırmakta, **maliyetlerini sıkı kontrol ettirip, kayıp-kaçağını engelleyerek kârlılığını artırmaktadır.**

## PRİZMA

www.prizmayazilim.com.tr



**Prizma, bilişim sektöründe yaşanan hızlı değişim ve gelişmeleri bir bütün olarak görüp,** büyük bir ihtiyaç haline gelen yeni nesil sektörel CAD yazılımları ve dijital proje onay sistemlerini hayata geçirmiştir. **Kurumların ve sektörlerin birçok ihtiyacını basite indirgeyerek kurumların iş yönetiminde stratejik iş ortağı olmayı başarmış,** ihtiyaçlara göre çözümler sunarak iş ortaklarının bilgi teknolojileri yatırım ve işletme maliyetlerinin azaltılmasında ve **maksimum verimin sağlanmasında büyük bir rol oynamıştır.**



## PROJESİS

<https://www.projesis.com/>



Projesis, **üretim, ERP, genel yönetim konularında danışmanlık hizmetleri veren bir kuruluştur.** İlk ürünü olan ProjesisMI yazılımını piyasaya çıkartmıştır. **Son yıllarda Endüstri 4.0 kapsamında MES (Manufacturing Execution System) ve MOM (Manufacturing Operations Management) yazılımları konularına yoğunlaşmıştır.** Üretim işletmelerine, maliyet proje yönetimi, kalite yönetimi, üretim planlama gibi alanlarda faaliyet göstermektedir.

## RATEL

[ratel.com.tr](http://ratel.com.tr)



Ratel, **mobil uygulama ürünlerini fikirden tasarıma, kodlamadan tanıtım ve pazarlamaya kadar tüm süreçleri yöneterek** hayata geçirmektedir. 2012'den beri faaliyette olan firma, şu anda tamamen App Store ve **Google Play'de bulunan kendi mobil uygulama ürünlerine ve yeni ürünler geliştirmeye odaklanmıştır.**

## SEGMENTIFY

[www.segmentify.com](http://www.segmentify.com)



Segmentify; **farklı sektörlerden hem sanal (online) hem de fiziksel mağaza satış kanallarını kullanan firmaların dönüşüm optimizasyonu yapabilmesini sağlayan,** bulut tabanlı kişiselleştirme hizmeti sunmaktadır. Tamamı şirket içinde geliştirilen yapay zekâ ve makine öğrenmesi tabanlı tavsiye motoru ile; ziyaretçi modellemesi ve puanlama (customer scoring) yapılmaktadır. **Algoritmanın çıktıları ile her bir tekil ziyaretçi için o ziyaretçinin ilgi alanlarına ve arayışına özel ürünler önerilebilmektedir.**

## SINUSOIDAL SOFTWARE AND ROBOTICS

[sinusoidal.com.tr](http://sinusoidal.com.tr)



**Sinusoidal, günümüzün yükselen alanı robotik üzerine çalışmalar yürütmektedir.** AMR ve AGV (otomatik yönlendirmeli araçlar) olarak tabir edilen ve endüstriyel ortamlarda otonom olarak yük taşımak için kullanılan robotlar üzerine çalışmalar yapmaktadır. **Bu çalışmalar sonucu 2021 yılında bin kg yük taşıma kapasitesine sahip "İrgat AMR" doğmuştur.** Ayrıca Sinusoidal, ROS (robot operating system) tabanlı robotlar için sensör ve yazılımlar üretmektedir. Son olarak Sinusoidal, BLDC (fırçasız) motor sürücüleri ise hem robotik hem de diğer **endüstriyel alanlar için üretebilme tecrübesine sahiptir.**



## SISKON

<https://www.siskon.com.tr/>



Siskon, proses kontrol, veri toplama, endüstriyel otomasyon ve **müşteriye özel yazılımlar konusunda uzmanlaşmış ve profesyonel hizmet veren bir mühendislik firmasıdır.** Özellikle tekstil, tütün, ilaç, makine ve otomotiv sektörlerine danışmanlık, proje analizi, ekipman seçimi/temini, uygulama yazılımları, **sistem montajı, devreye alma, dokümantasyon, eğitim ve satış sonrası teknik destek hizmetleri ile anahtar teslim çözümler sunmaktadır.**

## SIGMA CENTER

<https://sigmacenter.com.tr/>



**AltaSoft**, kuruluşların dijital dönüşümüne katkı sağlamak, kurumsallaşma ve **kurumsal hafızaya destek olmak, yönetim sistemlerinin uygulanmasını ve sürdürülmesini kolaylaştırmak, kuruluş, süreç ve çalışan performanslarının izlenmesini sağlamak**, iç iletişimi artırmak, iş gücü ve zaman tasarrufu ile verimliliğin artmasına katkı sağlamak, yönetsel süreçlerin yalınlaşmasını ve standartlaşmasını sağlamak için geliştirilmiş bir entegre yönetim sistemleri yazılımıdır. **AltaSoft; Sigma Center tarafından geliştirilmiş modüler bir yazılımdır.**

## SİSTEM BİLGİSAYAR YAZILIM

[www.sistemyazilim.com.tr](http://www.sistemyazilim.com.tr)



**Sistem Bilgisayar & Yazılım**, kurulduğu günden bugüne kadar konfeksiyon, halı, iplik, kumaş, gıda, mobilya, ithalat, ihracat, ambalaj, makine, inşaat, otomotiv yedek parça gibi farklı pek çok sektöre özel çözümler üretmiştir. **ERP yazılımları, danışmanlık, Sektörel ERP çözümleri**, Endüstri 4.0, IoT gibi alanlarda faaliyet gösteren firma, birçok üretim firmasında **başarılı projeler gerçekleştirmiştir.**

## SOFTALYA YAZILIM

<https://softalya.com/>



**Softalya teknoloji odaklı**, BT hizmeti, web sitesi ve mobil uygulama geliştirme şirkettir. Dünya çapında küçük, orta ve büyük ölçekli işletmeler için uygun maliyetli çözümler sunmaktadır. Her biri **web uygulamaları, mobil uygulamalar, e-ticaret çözümleri ve dijital pazarlama geliştirme konusunda uzmanlığa sahip** ayrı geliştirici ekipleri bulunmaktadır.

## SOOCOMMERCE

www.socommerce.com



Soocommerce, **çok kanallı Amazon gibi global pazaryerlerine entegrasyonu olan**, çoklu dil seçeneği, uluslararası ödeme ve kargo entegrasyonları olan, mobil cihazlara uyumlu firmaya özel kurumsal e-İhracat sitesi altyapısı sağlamaktadır. **Lokasyon bazlı pazarlama yapmayı kolaylaştıracak entegrasyonlara ve B2B iş birliklerinin yönetilebileceği bayilik modülünün** yanı sıra distribütör, bayi ve acenta bulmanızı sağlayacak pazarlama araçlarına sahiptir. Arama motorlarına reklam, **teknik ve raporlama gibi araçları otomatik entegre eder.**

## TEOSOFT

www.teogis.com



Teosoft CBS, **coğrafi verinin anlamlandırılması konusunda çalışan**, yeni teknolojiler ile uyumlu coğrafi tabanlı projeler üreten bir yazılım şirkettir. **Firma, alanında yüzde 100 yerli ürünler üreten, dünyanın önde gelen CBS kütüphaneleri ile rekabet edebilen**, Türkiye'nin alanında öncü ve tek coğrafi **bilgi sistemleri yazılım firmasıdır.**

## SPORTİF PERFORMANS PLATFORMU

www.rubusport.com



Rubusoft, **spor teknolojileri ve dijital içerik yönetim platformu üzerinde çalışmaktadır.** Önce çıkan ürünlerinden biri sporcu biyomekaniği ve performans ölçümleri yapan ve donanımlarıyla entegre olabilen yazılım platformudur. **Görüntü işleme teknolojisi ile AR-GE'sine devam etmektedir.** Diğerleri ise üretici ve satıcı arasındaki içerik yönetimini uzaktan ve çok kolay hâle getiren yazılım platformudur. Platformdan bağımsız **şekilde çalışan sistem Androidtv uygulaması olarak da kullanıma sunulmuştur.**

## TETRA BİLİŞİM

www.tetraarge.com.tr



**KVKK uyum yazılımı**, VERBİS entegrasyonu ile envanter sihirbazı üzerinden veri sorumlusu bünyesinde işlenen kişisel verilerin, kanunda belirtilen kategoriler olan; **departman, faaliyet, veri kategorisi, veri, işleme amacı, kişi grupları, hukuki sebepler, saklama ve imha süreleri, alıcı grupları, yabancı ülkelere aktarımı, veriyi korumak için alınan teknik ve idari tedbirler bazında** listelenebilmesini sağlamaktadır. Aydınlatma yükümlülüğü, verinin işlendiği faaliyet ve süreç bazında değişmekte olup alınması gereken açık rıza metinleri de **uyum yazılımından otomatik olarak alınabilmektedir.**

## USERVISION

www.user.vision



UserVision, 50+ kurumsal firma için, geliştirdiği teknoloji ve yayınladığı metodolojileri kullanarak stratejik kullanıcı deneyimi ve pazar araştırması hizmeti vermektedir. **Hem Türkiye hem de MENA, Amerika ve Avrupa pazarında**, UX ve pazar araştırmaları, servis tasarımı, inovasyon ve içgörü geliştirme alanlarında markalara aksiyon alınabilir yol haritaları sunar. Çevik bir şekilde **tüketicinin sesini duyan markalar, topladıkları kalitatif ve kantitatif veriler ile süreçlerini optimize eder.**



## ÜZÜM TEKNOLOJİ

www.uzum.com.tr



**Üzüm Teknoloji olarak E-Ticaret Entegrasyon**, Sipariş Yönetimi Çözümü (OMS), Depo Yönetimi Çözümü (WMS), Teslimat Yönetimi Çözümü (DMS), Son Aşama Teslimat Yönetimi Çözümü (LMS), Gönderi Toplama Çözümü (SAS), İade Yönetimi Çözümü (RMS), B2B, Mağaza sipariş yönetimi ve İş Zekası (BI) alanlarında yazılım çözümleri üretmektedir. **Geliştirilen yazılımlar ile Türkiye'de tüm Pazaryeri ve E-Ticaret sitesi entegrasyonlarını tek panelden yönetimi, %100 doğru ve %80 daha hızlı sevkiyat yapılması, %80 operasyon, zaman, personel ve genel gider tasarrufu sağlanmaktadır.**



## VERİBASE

www.veribase.com



**Veribase.com**, saha ekibinin tüm faaliyetlerini yönetme ve raporlama yeteneği sağlayan ilaç sektörüne yönelik global bir CRM ve CLM Yazılımıdır. **Veribase altyapısı sayesinde dinamik yazılımlar hazırlayabilmekte ve projeler üzerinde hızlı şekilde yazılımsal değişiklikler yapabilmektedir.** Veribase teknolojisi ihtiyaca özel yazılım **projelerinin kısa zamanda üretilebilmesini ve hayata geçirilebilmesini sağlamaktadır.**



## VUCOS

www.vucos.io



Vucos, gelişmiş kullanıcı deneyimini **kullanıcıların mobil/TV cihazlarına ulaştıran veri odaklı bir OTT platform sağlayıcısıdır.** Akıllı medya oynatıcılar, akıllı TV'ler, set üstü OTT kutular, akıllı telefonlar, tabletler, PC'ler ve dizüstü bilgisayarlar dahil olmak üzere **internete bağlı herhangi bir cihazdan çevrim içi medya akışı yapabilmektedir.**





## WEBBİLİR

<https://www.webbilir.com/>



**İşletmelerin dijital çözüm ortağı olma vizyonuyla faaliyet gösteren Webbilir;** sunduğu yazılım, tasarım mobil uygulama geliştirme ve sosyal medya yönetimi hizmetleri ile öne çıkmaktadır. **Kullanıcı deneyimi ön planda tutularak tasarlanan yazılımlar Webbilir müşterilerinin işlerini büyütmesine yardımcı olmaktadır.** Detaylı pazar ve sektör araştırması ile müşteriler için en uygun stratejileri belirleyerek marka kimliğini dijital platformlara taşımaktadır. Webbilir, sosyal medyada **müşterilerini öne çıkarmak adına dikkat çekici ve kitlesine uygun tasarımlar ve içerikler sunmaktadır.**

## WEPTILE

<https://weptile.com>

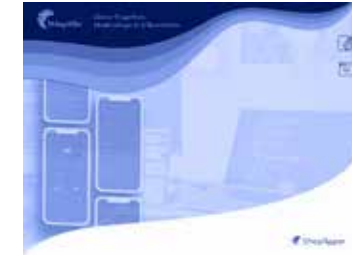

**Weptile** 2010 yılından itibaren global şirketlere **"dış kaynaklı yazılım geliştirme" hizmeti veren bir firmadır.** E-Ticaret başta olmak üzere tüm sektörlerde özel web ve mobil uygulama yazılımları ile sistem entegrasyonları sağlamaktadır. Bu projelere paralel olarak, 2021 yılında **ShopApper hizmetini aylık üyelik modeliyle satışa sunmuştur.** Bu hizmet ile de e-ticaret ve işletme süreçleri için dakikalar içerisinde **özelleştirilmiş mobil uygulama sağlama imkânı sunmaktadır.**

## WEEB GROUP

[www.weebgroup.com](http://www.weebgroup.com)



**Web tasarım,** Web yazılım ve dijital tasarım kategorileri altındaki tüm hizmetleri sunan entegre bir dijital ajanstır. Firmaların **strateji ve hedefleri doğrultusunda ihtiyaçlarını analiz Web tasarım, Web yazılım ve dijital tasarım kuruma özel inovatif yazılım ve tasarım çözümleri geliştirilmektedir.** Kurumsal yapının organize edilerek güçlendirilmesi ve operasyonel sürecin dijital dünyaya taşınması sonucunda zaman, **kaynak ve maliyet tasarrufu elde etmeleri sağlanmaktadır.**

## YALIN SOFTWARE

<https://yalin.com.tr/>



**Büyük, küçük, orta ve mikro ölçekli kurum ve kuruluşlara,** MRP 2, ERP, CRM, Akıllı Planlama ve Optimizasyon Tabanlı Çizelgeleme, Üretim Veri Toplama konularında **yazılımlar geliştirmektedir.** 2022 yılında 300+ ERP, 18 farklı sektör ve **3000+ kullanıcıya ulaşmıştır.**









[www.tim.org.tr](http://www.tim.org.tr)

